



Concepteur de vos équipements frigorifiques
depuis plus de 40 ans !



CATALOGUE 2022

www.odic-sa.com

03 85 73 90 18 - commercial@odic-sa.com

Ecuisses, le 8 décembre 2021

Cher(e) Partenaire,

Depuis maintenant plusieurs mois nous devons faire face à un contexte inédit de pénurie et de hausses jamais vues sur la matière et les composants, sans réel préavis et le plus souvent rétroactives (c'est-à-dire applicables sur les commandes déjà passées mais non encore livrées) :

- Métaux : +70% sur les 12 derniers mois (source : FIM)
- Mousses pour l'injection : +25%
- Groupe froid et évaporateurs : +15% en moyenne
- Fluides frigorigènes : +7 à 15%
- Cartes électroniques : +15% en moyenne
- Régulations : +9 à 15%

A cela s'ajoutent des hausses tout aussi significatives sur les transports (+10% annoncés sur 2022) et l'impact croissant des contraintes réglementaires parmi lesquelles la législation sur les fluides frigorigènes et l'évolution des modalités de prise en charge des coûts de recyclage.

Nous sommes donc amenés à ajuster en conséquence notre tarif 2022.

Malgré tout, cela ne sera pas suffisant pour absorber la totalité de l'impact sur nos prix de revient ce qui nous amènera à accentuer nos efforts de productivité mais aussi à rogner sur nos marges.

Sachez que nous mettons tout en œuvre pour stabiliser cette situation mais que les premières informations en provenance de nos fournisseurs pour les mois à venir ne laissent pas entrevoir de retournement de tendance, bien au contraire.

Au chapitre des nouveautés :

- Pour nous conformer à la FS GAS, toutes les références au R452 ou R134 basculent au R455 et au R290 à l'exception des cellules qui ne sont pas concernées. Pour mémoire le CO² est également proposé sur beaucoup de nos références depuis des années ;
- Un nouveau soubassement réfrigéré avec évaporateur latéral et sécurité de fermeture de tiroirs.

Ce Catalogue 2022 est également téléchargeable sur notre site internet (www.odic-sa.com / espace client).

Vous pouvez également l'obtenir sous PDF ou sous fichier Excel sur simple demande par mail à l'adresse suivante : marketing@odic-sa.com .

Tout l'équipe ODIC se joint à moi pour vous remercier pour votre confiance et votre fidélité.

Xavier BARÓ.
Président.



sommaire

général

■ Sommaire détaillé LA RESTAURATION	05
■ Sommaire détaillé LA BOULANGERIE - PÂTISSERIE	07
<hr/>	
■ NOTRE VOCATION	08
■ NOTRE POLITIQUE QUALITÉ	09
■ NOTRE SUPPORT TECHNIQUE	09
■ NOTRE IMPLICATION DANS LA VIE DE LA FILIÈRE	09
■ NOTRE ENGAGEMENT POUR LE DÉVELOPPEMENT DURABLE	10
■ NOTRE PROGRAMME ÉCO-CONCEPTION	10
■ NOTRE SITE INTERNET	12
■ GAMME RESTAURATION	14
■ GAMME BOULANGERIE-PÂTISSERIE	96
■ LA GLACIÈRE	116
■ CHAMBRE FROIDE / PANNEAU INDUSTRIEL	118
■ TRANSPORT ET LIVRAISON	120
■ CONDITIONS GÉNÉRALES DE VENTE	121
■ VOS INTERLOCUTEURS	124



1 CELLULE DE REFROIDISSEMENT RAPIDE

CELLULE À GRILLES

Refroidissement +63°C à +10°C	
12 kg (CR12) - 70 kg (CR70) en 110 min	14
Refroidissement +63°C à +10°C 12kg en 110 min avec réserve	16

2 CELLULE DE REFROIDISSEMENT RAPIDE ET DE SURGÉLATION

CELLULE À GRILLES

Mixte INOX	18
Mixte P.E.T	20

CELLULE À CHARIOT COMPACT 80KG - CC80

Refroidissement 80kg	24
Mixte 80g	25

CELLULE À CHARIOT GRAND VOLUME 80KG - CS80

Refroidissement 80kg	26
Mixte 80g	27

CELLULE À CHARIOT COMPACT 160KG - CC160

Refroidissement 160kg	28
Mixte 160g	29

CELLULE À CHARIOT GRAND VOLUME 160KG - CS160

Refroidissement 160kg	30
Mixte 160kg	31

MANNEQUIN FRIGORIFIQUE 32

3 ARMOIRE À CHARIOT

MINI / GN1/1

1 porte	34
2 portes	34

ARMOIRE A CHARIOT AC900 / GN1/1 - 1 PORTE

Froide AC900F	40
Maintien en température AC900M	41

ARMOIRE A CHARIOT AC1800 / GN1/1 - 2 PORTES

Froide AC1800F	43
Maintien en température AC1800M	44

ARMOIRE A CHARIOT AC1200 / GN2/1 - 1 PORTE

Froide AC1200F	46
Maintien en température AC1200M	47

ARMOIRE A CHARIOT AC2400 / GN2/1 - 2 PORTES

Froide AC2400F	49
Maintien en température AC2400M	50

ARMOIRE A CHARIOT MACH1700 / 600X800 - 1 PORTE

Froide MACH1700	52
Maintien en température MACH1700	53

ARMOIRE A CHARIOT MACH3400 / 600X800 - 2 PORTES

Froide MACH3400	54
Maintien en température MACH3400	55

4 ARMOIRE À GRILLES

MUR DE FROID 56

DÉMONTABLE

GN2/1	58
GN1/1	60
400x600	62
600x800	64

MONOCOQUE

HORIZON	66
EMBOUTIE	70
EMBOUTIE MINI	72
EVEREST 2 NOUVEAU	74

5 MEUBLE BAS

DÉMONTABLE

GN2/1	77
GN1/1	79
400x600	81

MONOCOQUE

GN1/1	86
Soubassement à tiroir NOUVEAU	88

6 PETITE PROFONDEUR

ARMOIRE A GRILLES

GN1/1	90
-------	----

MEUBLE BAS

600 x 400	91
-----------	----

7 ARMOIRE DE TRANSFERT

Liaison chaude	92
Liaison froide	93

8 SYSTÈME DE TRAÇABILITÉ EPOCA 94



Pour retrouver les Informations techniques sur les produits flashez les QRCode

F Fabrication française

TARIF 2022 - 5
odic-sa.com



la boulangerie pâtisserie

SOMMAIRE

A SURGÉLATEUR / CONSERVATEUR ■ ■

DEMONTABLE

400x600 _____ 96

600x800 _____ 98

B CONSERVATEUR ■ ■

DEMONTABLE

400x600 _____ 100

600x800 _____ 100

MONOCOQUE

400x600 _____ 101

C ARMOIRE DE FERMENTATION ■ ■

A GRILLES

400x600 _____ 102

600x800 _____ 102

A CHARIOT

400x800 _____ 104

600x800 _____ 104

D ARMOIRE BLOCAGE DE PÂTES ■ ■

A GRILLES

400x800 _____ 106

600x800 _____ 106

A CHARIOT

400x600 _____ 106

600x800 _____ 106

E TOUR PÂTISSIER STATIQUE ■ ■

DEMONTABLE

400x600 _____ 108

F ARMOIRE PÂTISSIERE STATIQUE ■ ■

MONOCOQUE

400x600 _____ 110

G PETITE PROFONDEUR ■ ■

ARMOIRE A GRILLES

400x600 _____ 112

MEUBLE BAS

400x600 _____ 114



Pour retrouver les
Informations techniques
sur les produits
flashez les QRCode

■ ■ Fabrication française

TARIF 2022 - 7
odic-sa.com

notre **vocation**



L'ÉTUDE



LA CONCEPTION



**LA FABRICATION
EN FRANCE**



LA DISTRIBUTION

D'ÉQUIPEMENTS FRIGORIFIQUES destinés à de nombreux secteurs d'activités, tels que la restauration collective et commerciale, l'agro-alimentaire, les milieux industriels, la Boulangerie/Pâtisserie ...

Plus de 40 ans d'histoire et d'expertise à votre service... et une nouvelle dynamique en marche !

1975

Création de la société ODIC,
PME indépendante

1999

Investissements : chaîne automatique de poinçonnage et d'injection de mousse polyuréthane, banc d'essai

2007

Nouveauté : lancement de la gamme Petite Profondeur

2014

Nouveauté:
création des modèles à chariots de fermentation

2015

Certification ISO 9001

2017

Investissement
machine découpe laser et plieuse automatisée (1M€)
Juin 2017 : Nouvelle présidence pour une nouvelle dynamique (Xavier BARO et Hervé GIRAUD)

2018

Mise à jour de notre charte graphique et refonte du site internet
Nouveau tarif

2019

Début de la refonte de nos gammes de produits :
- CELLULE A CHARIOT
- ARMOIRE A CHARIOT

2020

Lauréat trophées VALO RESTO PRO et ECO INNOVEZ avec nos deux premières gammes de produits



made in **france**

La contribution d'ODIC :

- Ce sont 65 emplois qui contribuent à la vie économique de notre pays et au tissu local.
- C'est une masse salariale de plusieurs millions d'euros et sa contribution correspondante aux cotisations sociales.
- C'est plus de 50 fournisseurs Français que l'on fait travailler.
- C'est la contribution à la formation des jeunes (taxe d'apprentissages, contrats de qualification etc...)
- Ce sont des versements de taxe foncière pour le budget des Mairies.
- C'est l'impôt sur les bénéfices.
- C'est près de 180 k€ de frais de déplacement par an dont la majeure partie profite à notre marché (repas, hébergement ...)
- ... et c'est un parc de véhicules 100% Français !

65
personnes

35
en production

500
tonnes inox
traités par an

6500
équipements
frigorifiques
fabriqués par an

9000
enceintes
isothermiques
fabriquées par an

7500m²
superficie
des installations

notre **politique qualité**

Depuis de nombreuses années déjà ODIC est certifiée ISO 9001 : 2015.

Cette certification a été une nouvelle fois renouvelée suite à l'audit réalisée en 2021.

L'ISO 9001 : 2015 spécifie les exigences relatives au système de management de la qualité et certifie la capacité de l'entreprise à garantir constamment des produits et des services conformes aux exigences des clients et aux exigences légales et réglementaires applicables.



notre **support technique**



Hervé BOUTRON

Responsable pièces détachées

03 85 73 90 04

piecedet@odic-sa.com



Frédéric MARIZY

Responsable SAV

03 85 73 90 03

sav@odic-sa.com

- Proximité du SAV / Réactivité / Prise en charge de 24h
- Suivi du dossier jusqu'à sa résolution
- Formation des techniciens
- Stock de pièces détachées important avec envoi sous 24h/48h

notre **implication dans la vie de la filière**

ODIC a pour objectif de contribuer au développement de l'ensemble de la profession par la promotion de ses métiers, l'échange permanent avec toutes les parties-prenantes de la filière, l'anticipation des besoins de la restauration de demain, la mise en œuvre de la responsabilité environnementale et sociétale des entreprises, et la valorisation de l'innovation.

A ce titre nous participons activement aux travaux de notre syndicat professionnel le SYNEG et de RESTO FRANCE EXPERT qui a été créé pour fédérer et valoriser le savoir-faire de ces acteurs (Industriels et Bureaux d'Etude) afin d'interagir et de promouvoir au rayonnement de leurs compétences en France et à l'étranger.



Membre de



notre engagement pour un développement durable

ODIC fait du développement durable une réalité quotidienne et un engagement pour l'avenir par la mise en place des actions suivantes :

- La gestion et l'amélioration constante de ses installations industrielles.
- Sa participation active à la préservation de l'environnement.
- L'isolation performante de ses panneaux injectés de mousse de polyuréthane sans CFC à 42 Kg/m³, et coefficient d'isolation K: 0.32W/m², qui contribue à la diminution de la consommation électrique.
- Son engagement à respecter une démarche ECO-CONCEPTION dans le choix de matériaux moins polluants.
- La mise en place d'un procédé de fabrication et d'un fonctionnement économique.
- La recyclabilité à 95 % des matériaux employés.



notre programme éco-conception

Depuis la reprise de l'entreprise en 2017, ODIC s'est engagée dans un programme de renouvellement de ses produits. Les deux premières gammes renouvelées sont les CELLULES ET ARMOIRES A CHARIOT.

Ces deux nouvelles gammes ont été conçues selon les principes de l'ECO-CONCEPTION.

L'ECO-CONCEPTION est une approche qui prend en compte les impacts environnementaux dans la conception et le développement du produit et intègre les aspects environnementaux tout au long de son cycle de vie (le choix des matières, la fabrication, la logistique et le transport, la distribution, l'économie d'énergie, la facilité d'utilisation et le recyclage en fin de vie). Le travail réalisé dans le cadre de ce programme a été distingué en 2020 par deux trophées :



Flashez pour voir la vidéo !



■ CELLULE À CHARIOT



Flashez pour voir la vidéo !



■ ARMOIRE À CHARIOT

respect réglementaire F-GAS

MISE EN ŒUVRE POUR ODIC DU RÈGLEMENT EUROPÉEN N°517/2014 DIT « F-GAS »

Que dit la « F-GAS » :

Pour se mettre en conformité avec la « F-GAS » qui interdit à compter du 1er janvier 2022 la mise sur le marché d'équipements neufs mettant en œuvre un fluide frigorigène ayant un GWP supérieur à 150, notre Bureau d'Etude a opté après une phase de test pour le **fluide R455A** (A2L).

Ainsi, à compter du 1er janvier 2022 – et à l'exception des cellules de refroidissement rapides qui ne sont pas concernées par la « F-GAS » – c'est ce fluide **frigorigène R455A** qui sera mis en œuvre pour tous les meubles ODIC avec **groupe logé**, qui étaient jusqu'alors au R452A ou R134A.

Bien entendu, toutes les références déjà disponibles depuis longtemps au R290 et CO2 seront conservées.

Pour ce qui concerne les équipements pré-équipés (**groupe à distance**) : les références actuelles au R134A et R452A seront toujours disponibles.

Pour en savoir +
scannez ce Qr Code



recyclage des déchets

L'usine ODIC apporte au recyclage 100 tonnes par an d'Inox, d'aluminium et autres métaux.

Partenariat **EcoLogic**

Ecollogic est un éco-organisme, autrement dit une entreprise à but non lucratif investie par l'Etat d'une mission d'utilité publique consistant à gérer la fin de vie des équipements électriques et électroniques (DEEE). Pour ce faire, elle se charge de collecter, dépolluer et valoriser les DEEE sur l'ensemble du territoire français, en s'assurant que chaque étape soit menée en toute conformité.

Ecollogic contribue ainsi depuis 2006, au développement d'une économie circulaire fondée tant sur la prévention et la sensibilisation, que sur le recyclage des déchets ; en œuvrant aux côtés de l'ensemble des acteurs impliqués (producteurs, enseignes de distribution, collectivités, acteurs de l'ESS, opérateurs de traitement, associations...).

des transporteurs propres

ODIC fait également appel à des transporteurs soucieux de l'environnement adhérent à la charte d'engagements volontaires de réduction des émissions de CO2.



Scannez pour
voir le site !



- Retrouvez tous nos produits **RESTAURATION** et **BOULANGERIE-PÂTISSERIE**

- **Les bonnes affaires à saisir** : nos produits neufs déclassés ou d'occasions à des prix réduits !

Votre interlocuteur BONNES AFFAIRES :
Patrick PIEL – 03 85 73 90 14 – p.piel@odic-sa.com

- **Une partie CONTACT** pour trouver facilement le bon interlocuteur qui répondra à votre besoin

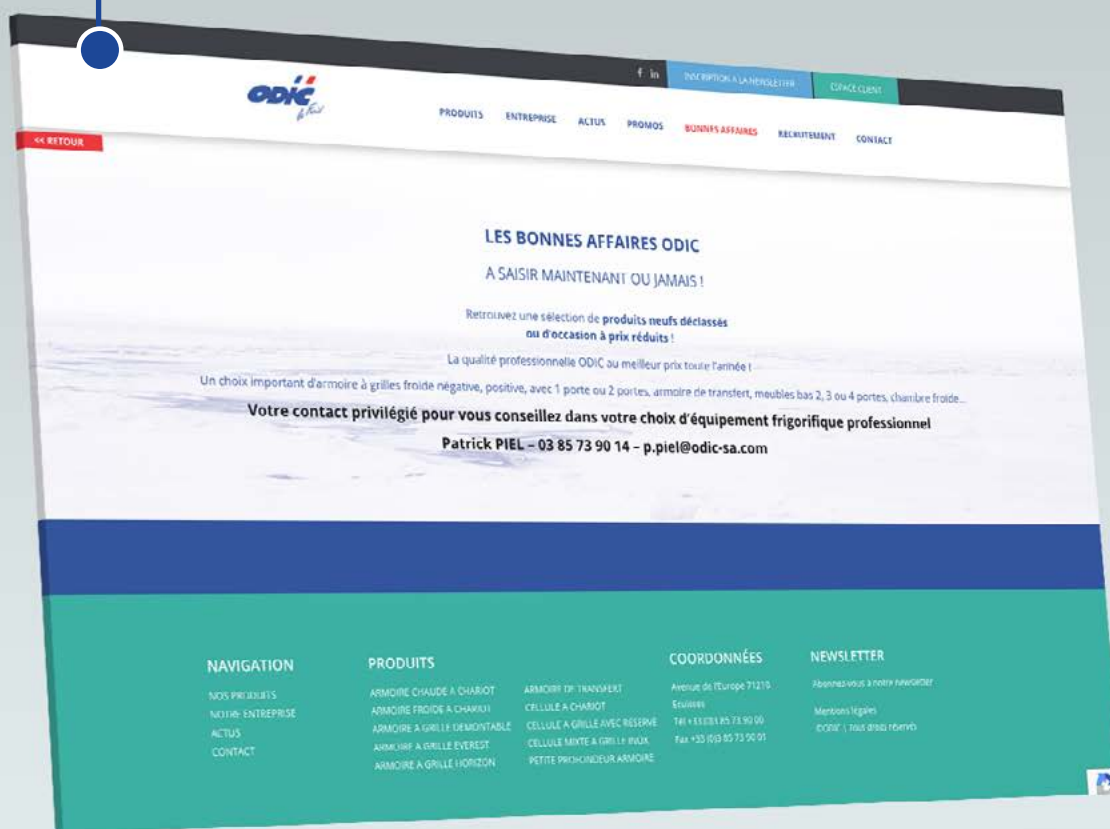



• **Un espace client accessible via un code d'accès** pour bénéficier des éléments techniques, du tarif, des éléments de communication, des promotions en cours, du service SAV...

• **Stock 48h disponible** dans l'espace client avec une mise à jour toutes les semaines

On vous invite à vous inscrire à notre newsletter pour suivre l'actualité ODIC

Retrouvez nous aussi sur LinkedIn @odic-froid 

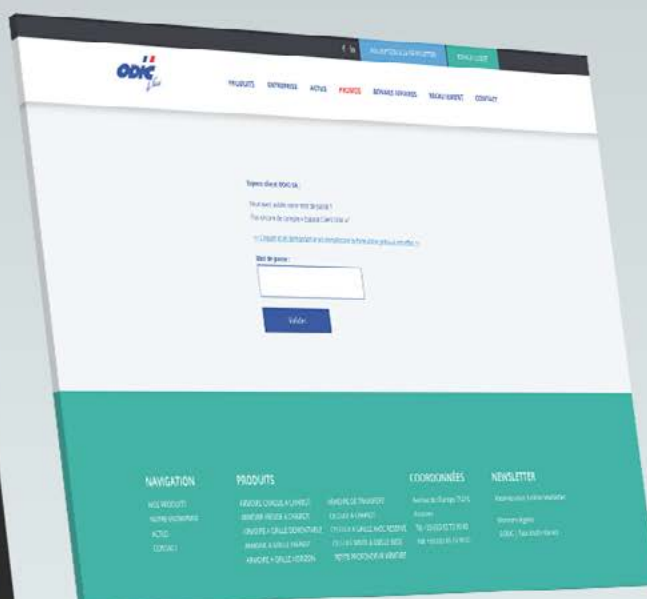
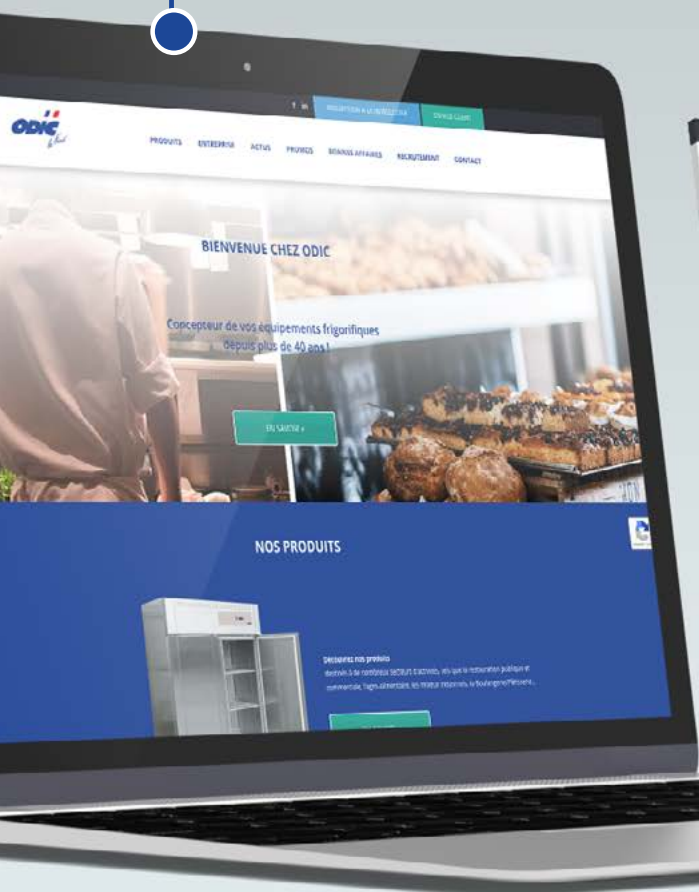

Cellule de refroidissement rapide

Cellule à grilles // Refroidissement +63°C à +10°C :

12kg (CR12) - 70kg (CR70) en 110 min

Les + ODIC

- + Régulation électronique à affichage digital
- + Sonde à cœur
- + Pieds PVC réglables Hmini 150mm / Hmaxi 170mm
- + Alarmes visuelles et sonores de la température haute et basse
- + Inox sur toutes les parois intérieures et extérieures
- + Enceinte intérieure entièrement rayonnée
- + Crémaillères démontables et glissières Inox au pas de 35mm (CR70) et 76mm (CR12)
- + Porte réversible avec blocage à l'ouverture
- + CR12 avec dessus Inox



Porte réversible



Enceinte intérieure rayonnée



Pieds réglables



Dessus Inox

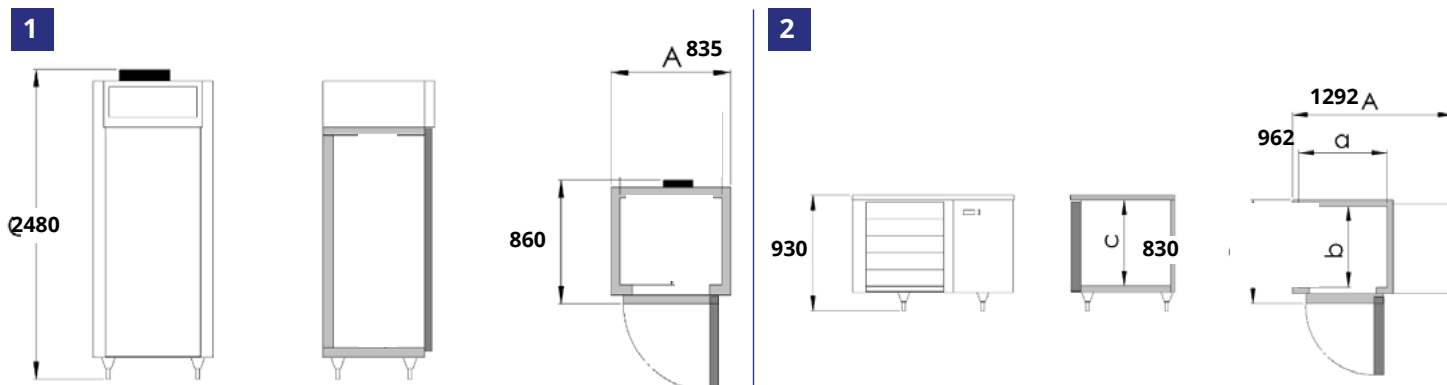

Cellule de refroidissement rapide

Cellule à grilles // Refroidissement +63°C à +10°C : 12kg (CR12) - 70kg (CR70) en 110min

Les caractéristiques techniques

- Avec ou sans groupe
- Groupe froid logé en partie haute
- Fluide R452A
- Ambiance +43°C
- Isolation 50 à 70 mm
- Joint magnétique démontable sans outil
- Dégivrage automatique ou forcé avec sécurité de non dégivrage en mode de refroidissement rapide
- Ecoulement direct des eaux de dégivrage pour modèle CR70
- Réévaporation des eaux de dégivrage par résistance thermo régulée pour modèle CR12
- En mode «refroidissement rapide» sélection par le temps ou la sonde à cœur
- En fin de cycle de refroidissement rapide passage automatique en température de conservation
- Pour version semi-équipée : fourniture de l'évaporateur, de la régulation et du détendeur pré-réglé



Scannez pour en savoir +

R452A

Réf.	Groupe	Dim ext. monté LxPxH en mm	Nbre de niveaux	Dotation paire de glissières	Capacité de refroidissement de +63°C à +10°C	Puissance frigorifique -10°C +45°C en W	Puissance électrique absorbée en W	Tension d'alimentation	Poids en kg
CR70R5	Logé	835x860x2480	34xGN1/1	17	70 Kg en 110 min	3800	3100	Tri 400V+T+N	200
CR70SGR5	Semi-équipé	835x860x2480	34xGN1/1	17	70 Kg en 110 min	3800	800	Tri 400V+T+N	160
CR12DR5	Logé	1292x830x930	7xGN1/1 ou 7x400x600	7	12 Kg en 110 min	1000	1100	Mono 230V+T	160
CR12SGDR5	Semi-équipé	962x830x930	7xGN1/1 ou 7x400x600	7	12 Kg en 110 min	1000	400	Mono 230V+T	130

En options

- + Kit sonde 3 points-montéunitaire.. | Réf. KITSONDE3PTS
- + Paire de roulettes pivotantes sur platine Ø 100mm 1 avec frein 1 sans frein Hmaxi 125mm..... paire..... | Réf. KITRP100
- + Paire de roulettes pivotantes sur platine Ø 80mm 1 avec frein 1 sans frein Hmaxi 105mm..... paire..... | Réf. KITRPLAT80
- + Prise USB CR70.....unitaire.. | Réf. PRISEUSB
- + Rehausse de cache groupe CR70.....unitaire.. | Réf. REHAUSSE70

Les accessoires

- Grille inox - 400x600unitaire..... | Réf. CLIREST
- Grille inox - GN1/1 - 325x530 mmunitaire.... | Réf. CLIGA11
- Paire de glissières Inoxpaire | Réf. PGLISSINOX597

Cellule de refroidissement rapide

Cellule à grilles // Refroidissement +63°C à +10°C : 12 kg en 110 minutes avec réserve

Les **+** ODIC

- + Régulation électronique à affichage digital
- + Sonde à cœur
- + Pieds PVC réglables Hmini 150mm / Hmaxi 170mm
- + Alarmes visuelles et sonores de la température haute et basse
- + Inox sur toutes les parois intérieures et extérieures
- + Enceinte intérieure entièrement rayonnée
- + Crémaillères démontables et glissières Inox au pas de 35mm
- + Porte réversible avec blocage à l'ouverture
- + Poignée non débordante



835

Cellule +
conservateur

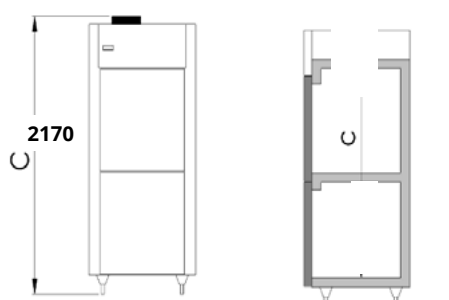

Ref. AGRO25R34P | Ref. AGRO25R34PSG

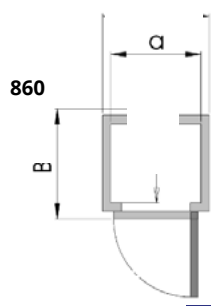

1

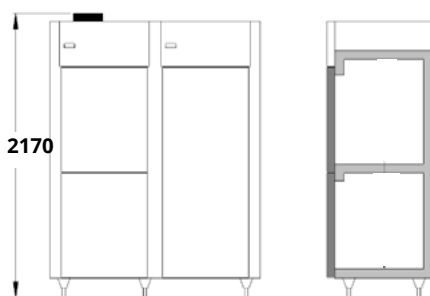

Ref. AGRO25R72P | Ref. AGRO25R72PSG

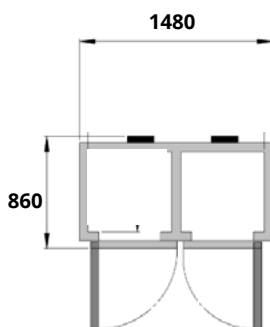

2

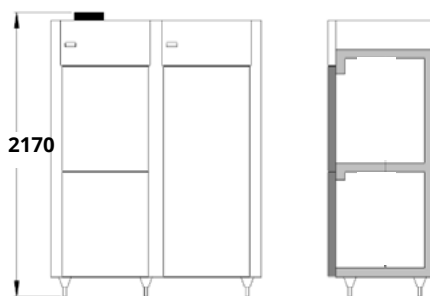

Ref. AGRO25R110P | Ref. AGRO25R110PSG

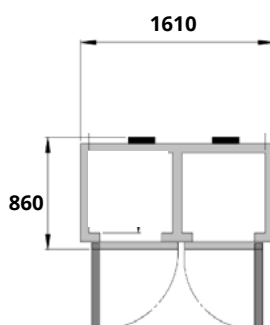

3



Réserve

Enceinte
intérieure
rayonnée

Pieds
réglables
Hmini 150mm/
Hmaxi 170mm

Cellule de refroidissement rapide

Cellule à grilles // Refroidissement +63°C à +10°C : 12 kg en 110 minutes avec réserve

Les caractéristiques techniques

- Combiné cellule + conservateur (+1°C + 10°C)
- Avec ou sans groupe
- Groupe froid logé en partie haute
- Fluide R452A pour la partie cellule et fluide R455A pour la partie conservateur
- Ambiance +43°C
- Isolation 50 à 70 mm
- Joint magnétique démontable sans outil
- Dégivrage automatique ou forcé avec sécurité de non dégivrage en mode de refroidissement rapide
- Réévaporation des eaux de dégivrage par résistance thermo régulée
- En mode «refroidissement rapide» sélection par le temps ou la température ou la sonde à cœur
- En fin de cycle de refroidissement rapide passage automatique en température de conservation
- Pour version semi-équipé : fourniture de l'évaporateur, de la régulation et du détendeur pré-réglé.
- Tension d'alimentation : MONO 230V+T/50Hz



Scannez pour en savoir +



Réf.	Groupe	Dim ext. monté LxPxH en mm	Nombre de porte et/ou portillon		Nbre de niveaux utiles		Dotation paire de glissières	Puissance frigorifique -10°C +45°C en W		Puissance électrique absorbée en W	Poids en kg
			Porte	Portillon	Cellule	Conservateur (+1°C+10°C)		Cellule	Conservateur (+1°C+10°C)		
1	AGRO25R34P	835x860x2170		2	6xGN1/1	16xGN2/1	2	1400	530	1400	200
	AGRO25R34PSG										320
2	AGRO25R72P	1480x860x2170	1	2	6xGN1/1	16xGN2/1 + 32xGN1/1	6	1400	530	1430	320
	AGRO25R72PSG										290
3	AGRO25R110P	1610x860x2170	1	2	6xGN1/1	16xGN2/1 + 32xGN2/1	6	1400	530	1430	330
	AGRO25R110PSG										320

TENSION D'ALIMENTATION : MONO 230V+T/50Hz

En options

- + Kit sonde 3 points-montéunitaire.. | Réf. KITSONDE3PTS
- + Paire de roulettes pivotantes sur platine Ø 100mm 1 avec frein 1 sans frein Hmaxi 125mm.. paire..... | Réf. KITRP100
- + Paire de roulettes pivotantes sur platine Ø 80mm 1 avec frein 1 sans frein Hmaxi 105mm..... paire..... | Réf. KITRPLAT80
- + Prise USB.....unitaire.. | Réf. PRISEUSB

Les accessoires

- Grille inox - 400x600unitaire ... | Réf. CLIREST
- Grille inox - GN1/1 - 325x530 mmunitaire ... | Réf. CLIGA11
- Grille inox - GN2/1 - 650x580 mm.....unitaire ... | Réf. CLIGA21
- Paire de glissières Inox.....paire | Réf. PGLISINOX597

Cellule de refroidissement rapide et de surgélation

Cellule à grilles // Mixte INOX

Les caractéristiques techniques

- 3 niveaux GN2/3 – 3 – 5 – 7 – 10 – 15 niveaux GN1/1
- Acier Inoxydable sur toutes les parois (compris arrière, dessous, dessus)
- Compatible GN1/1 uniquement
- Fluide : R452A
- Isolation 50mm
- Régulation électronique EVCO
- Sonde à cœur
- USB en standard
- Avec groupe logé en partie basse
- Version standard sur roulettes dont 2 avec freins hauteur 100mm pour les modèles CCG5 – CCG7- CCG10 et CCG15
- Version standard sur pieds inox réglables H mini 103,5 mm / H maxi 163,5 mm pour le modèle CCG3

- Version standard sur pieds mini hauteur 23,5 mm pour le modèle CCGMINI
- Tension d'alimentation :
 - MONO 230V+T/50Hz (MINI – 3 – 5 – 7 – 10 niveaux)
 - TRI 400V+T+N/50Hz (15 niveaux)
- Bac de récupération des condensats amovible sur tous les modèles sauf CCGMINI

Les + PRODUITS

- + Large gamme de 3 niveaux GN2/3 à 15 niveaux GN1/1
- + USB en standard
- + Ultra compact avec une surface au sol réduite
- + Modèle CCGMINI sur pieds mini
- + Modèle CCG3 sur pieds inox réglables
- + Modèles CCG5, CCG7, CCG10 et CCG15 sur roulettes

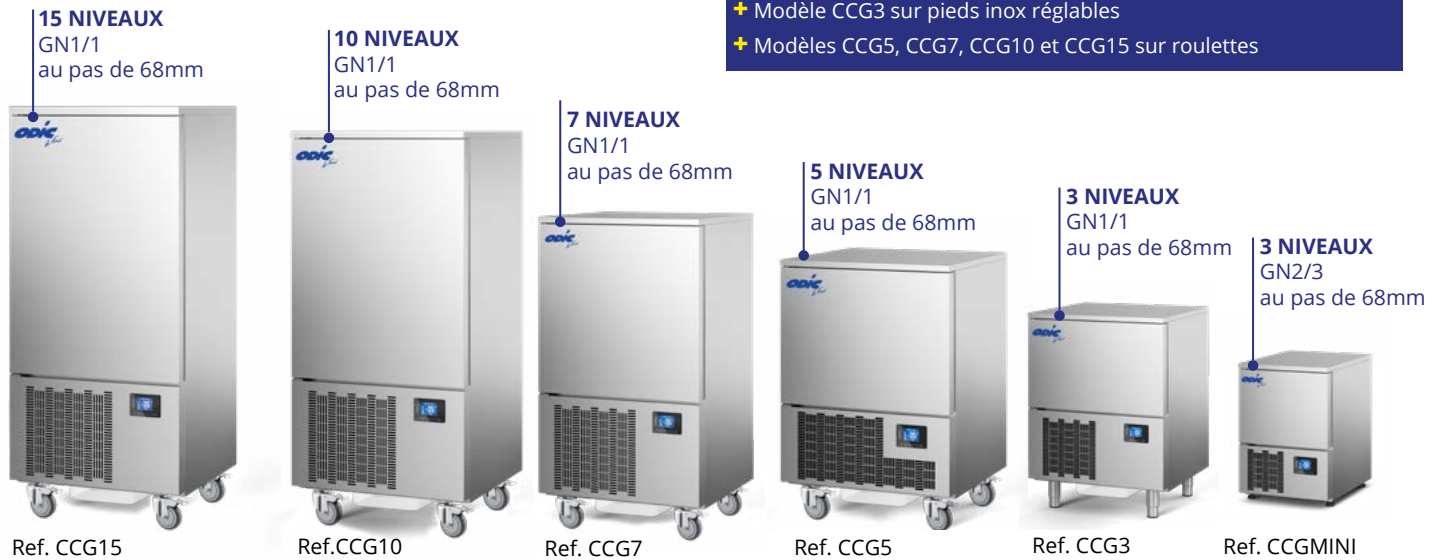

Réf.	Dim. ext. LxPxH en mm	Dim int. LxPxH en mm	Nbre de niveaux utiles au pas de 68 mm	Puissance frigorifique -10°C à +45°C en W	Puissance électrique en W	Capacité de refroidissement de +63°C à +10°C en 110 min	Capacité de surgélation de +63°C à -18°C en 270 min	Poids en Kg
CCGMINI	440x600x640	336x361x246	3 x GN2/3	670	420	10	5	48
CCG3	645x630x871	541x339x301	3 x GN1/1	880	560	15	7	65
CCG5	645x630x912*	541x331x391	5 x GN1/1	1390	790	22	13	75
CCG7	645x630x1162	541x331x541	7 x GN1/1	1650	980	32	20	89
CCG10	645x630x1362*	541x331x741	10 x GN1/1	1950	1250	40	25	96
CCG15	645x630x1747*	541x331x1110	15 x GN1/1	4070	2600	70	40	115

*Les modèles CCG5 – CCG7 – CCG10 – CCG15 sont livrés en standard sur roulettes

En options

- + Ferrage à droiteunitaire | Réf. CCGFD
- + Paire de pieds Inox réglables hauteur 80mmpaire | Réf. PINOXCCG
- + Paire de roulettes pivotantes sur platine Ø 100mm 1 avec frein 1 sans frein H maxi 125mm. paire | Réf. KITRP100
- + 4 pieds Mini hauteur 23,5mmquatre | Réf. PMINICCG

Les accessoires

- Grille Inox GN1/1unitaire ... | Réf. CLIGA11

Cellule de refroidissement rapide et de surgélation

Cellule à grilles // Mixte INOX

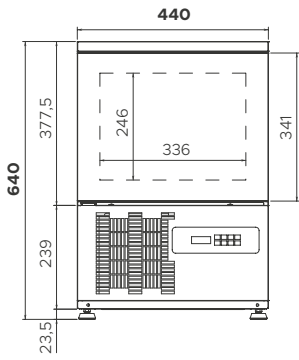

■ Ref. CCGMINI

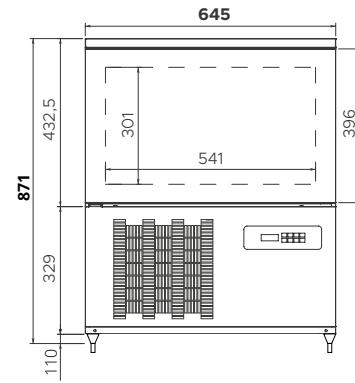
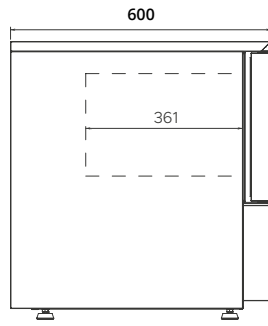

■ Ref. CCG3

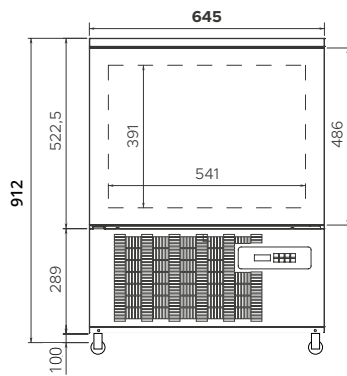
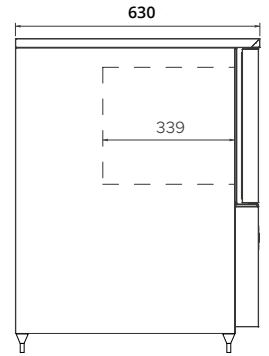

■ Ref. CCG5

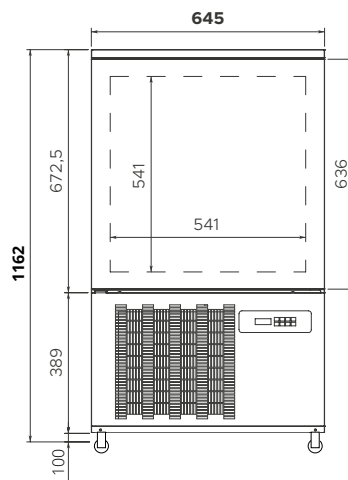
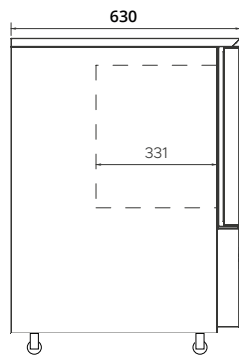

■ Ref. CCG7

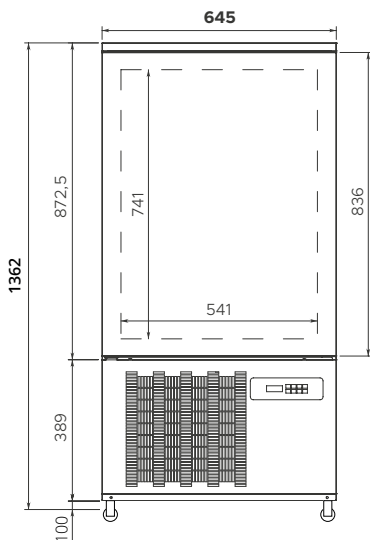
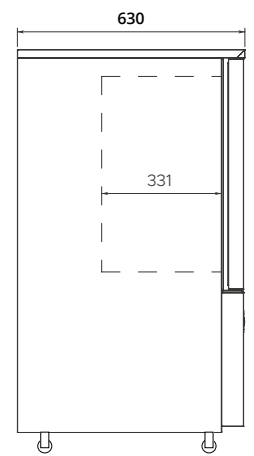

■ Ref. CCG10



Inox sur toutes les parois

Régulation électronique avec affichage digital et port USB en standard

3 possibilités



Version standard pieds Mini
Hauteur 23,5 mm
pour le modèle CCGMINI

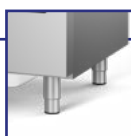

Version standard pieds Inox réglables
Hauteur mini 103,5 mm
Hauteur maxi 163,5 mm
pour le modèle CCG3



Version standard sur roulettes
(dont 2 avec freins) hauteur 100mm
pour les modèles CCG5 - CCG7 - CCG10 et CCG15

Cellule de refroidissement rapide et de surgélation

Cellule à grilles // Mixte P.E.T



Scannez pour en savoir +

Les caractéristiques techniques

- 3 - 5 - 10 ou 15 niveaux
- Acier P.E.T sur toutes les parois extérieures
- Intérieur échelles en fils Inox
- Grille GN1/1 ou 400x600 acceptée (grilles non fournies)
- Fluide : R452A
- Isolation 50mm (modèle 3 niveaux) et 60 mm (modèles 5, 10 et 15 niveaux)
- Avec groupe logé en partie basse
- Sonde à coeur
- Port USB de série
- Montage sur 4 roulettes diam. 125 mm sauf modèle 3 niveaux sur pieds
- Poignée non débordante
- Tension d'alimentation :
 - MONO 230V+T/50Hz (modèles 3, 5 et 10 niveaux)
 - TRI 400V+T+N/50Hz (modèles 15 niveaux)

15 NIVEAUX
GN1/1 ou 400x600
au pas de 65mm



Ref. CMSP15NR5

10 NIVEAUX
GN1/1 ou 400x600
au pas de 65mm



Ref. CMSP10NR5

5 NIVEAUX
GN1/1 ou 400x600
au pas de 65mm



Ref. CMSP5NR5

3 NIVEAUX
GN1/1
au pas de 40mm



Ref. CMSP3NR5

Réf.	Dim. ext. LxPxH en mm	Dim int. LxPxH en mm	Puissance Frigorifique -30°C à +45°C en W	Puissance électrique en W	Capacité Refroidissement de +63°C à +10°C* en 110 min	Capacité Surgélation de +63°C à -18°C* en 270 min	Poids en kg
CMSP3NR5	650x600x593	547x350x180	586	500	9kg	7kg	54
CMSP5NR5	760x700x913	640x398x340	541	449	25kg	12,5kg	71
CMSP10NR5	790x799x1642	670x410x789	1160	900	50kg	25kg	129
CMSP15NR5	790x799x1983	670x410x1110	2218	2264	75kg	37,5kg	179

*Norme de refroidissement de +63°C à +10°C en 110 minutes et de surgélation de +63°C à -18°C en 270 minutes

En options

- + Aménagement spécifique 600x400 pour bac hauteur sup. à 40mm :
 - Pour cellule 5 niveaux.....unitaire | Réf.K64PET5
 - Pour cellule 10 niveauxunitaire | Réf.K64PET10
 - Pour cellule 15 niveauxunitaire | Réf.K64PET15
- + Ferrage à droite.....unitaire | Réf. CMFD
- + Paire de pieds inox réglables Hmini 80mm/Hmaxi 100mmpaire | Réf. PINOXCMM

Les accessoires

- Grille Inox 400x600 unitaire .. | Réf. CLIREST
- Grille Inox GN1/1 unitaire .. | Réf. CLIGA11



L'aménagement spécifique en 600x400

+ D'INFO : Livré en standard avec un aménagement acceptant uniquement les grilles GN1/1 et 400x600. Pour l'utilisation de plaques avec rebords dont la hauteur est supérieure à 40mm il faut prendre obligatoirement l'option «Aménagement spécifique 600x400 pour bac hauteur sup. à 40mm». (voir encadré «les options»)

Cellule de refroidissement rapide et de surgélation

Cellule à grilles // Mixte P.E.T

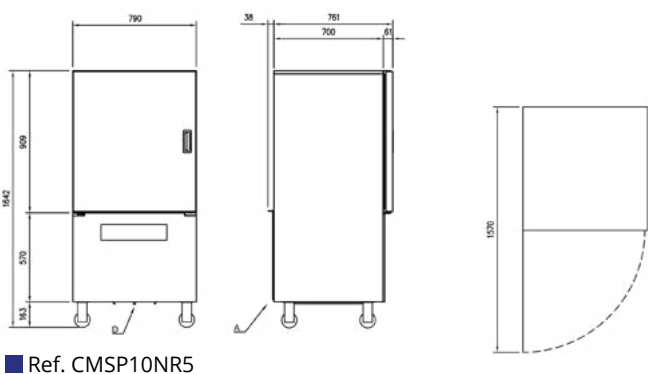
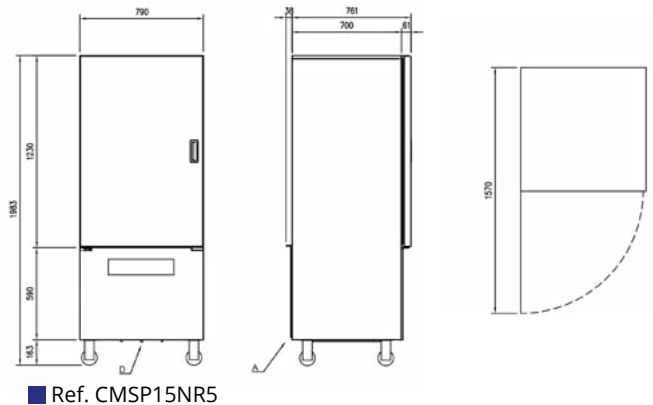
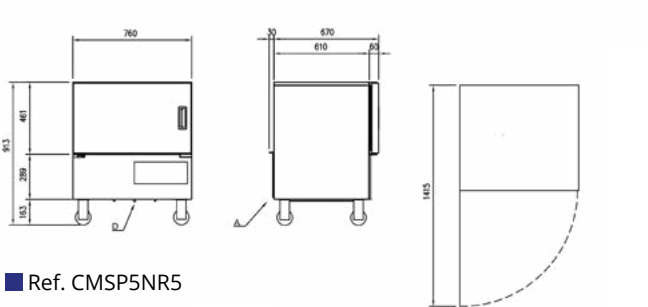
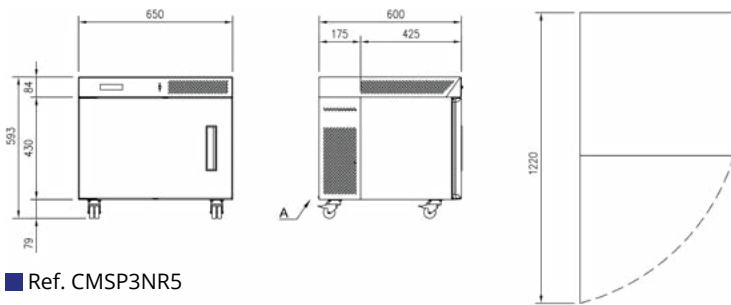
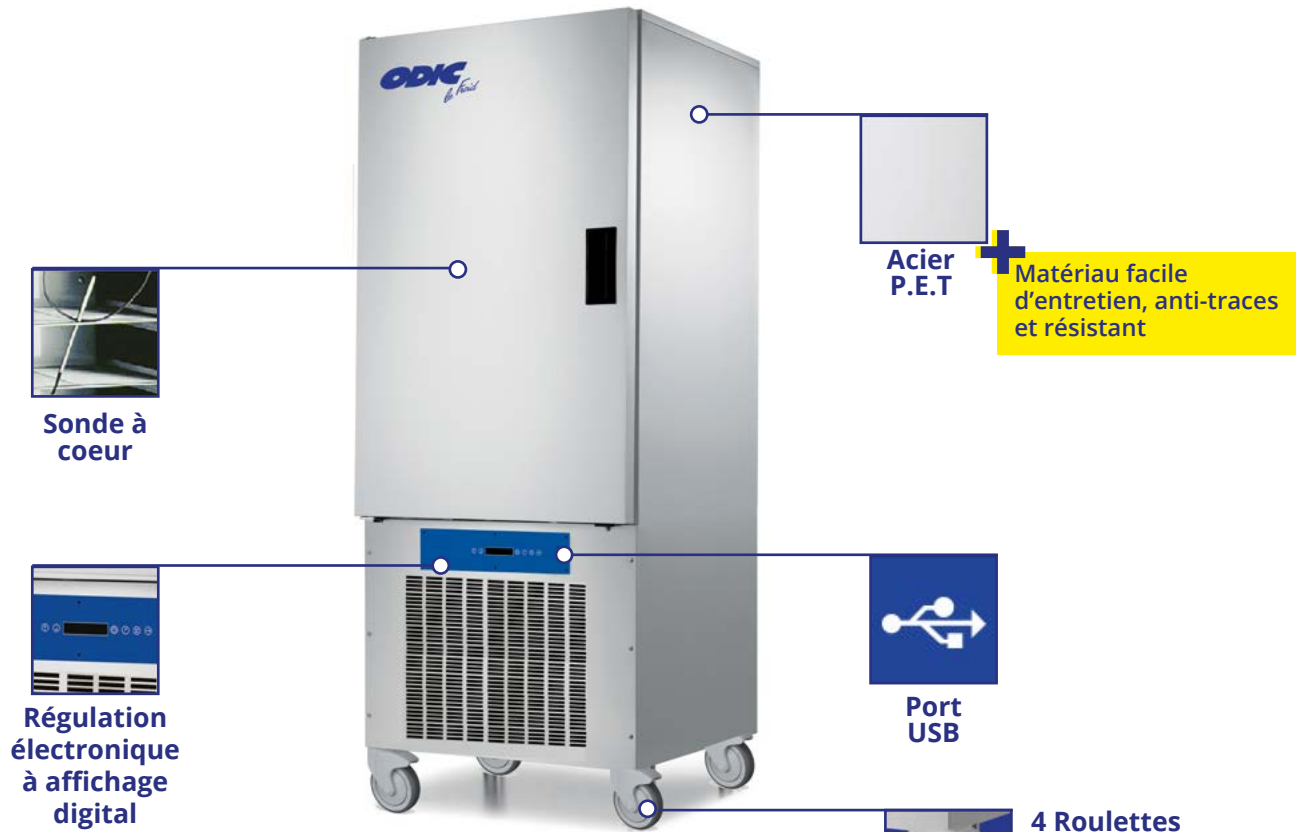

Cellule de refroidissement rapide et de surgélation

Cellule à chariot



Les caractéristiques techniques

- Surface au sol réduite
- Acier inox sur toutes les parois (compris arrière, dessous, dessus)
- Angles intérieurs arrondis
- Isolation épaisseur 70 mm
- Ferrage à droite (à gauche en option)
- Fermeture à clé
- Accès à l'évaporateur facilité sans outil
- Avec ou sans groupe
- Hauteur de la porte = 1950 mm
- Matériel livré démonté (monté sur demande)
- Écoulement direct des eaux de condensation ou par raccordement avec deux points de piquage sur l'appareil (arrière et côté)
- Sol inox de série (modèle refroidissement)
- Sol inox isolé épaisseur 18mm de série (modèle mixte)

- Fluide R452A ou CO2 subcritique
- Avec groupe à air ou groupe à eau
- Version sans groupe : fourniture de l'évaporateur, de la régulation et du détendeur pré-réglé (sauf CO2)
- Pour groupe livré à part sont fournis : électrovanne de pump down, déshydrateur, détendeur et voyant liquide. Le groupe n'est pas chargé mais l'évaporateur et le groupe sont mis sous pression d'azote
- Les évaporateurs des cellules au CO2 sont éprouvés à 60 Bars. Il appartient à l'installateur de s'assurer que l'installation ne dépasse pas cette pression
- Tension d'alimentation :
 - Avec groupe : TRI400 V+T+N/50Hz
 - Sans groupe : MONO 230V+T/50Hz
 Prévoir alimentation 20A pour modèle mixte
- Montée en puissance progressive des ventilateurs au début du cycle pour éviter les projections d'eau

		REFROIDISSEMENT De +63°C à +10°C en 110min maxi		SURGELATION De +63°C à -18°C en 270min maxi	
		en 110'	en 90'	en 270'	en 110'
CC 80 R	Cellule de réfrigération	80 kg	72 kg	/	
CS 80 R		80 kg	72 kg		
CC 160 R		160 kg	130 kg		
CS 160 R		160 kg	130 kg		
CC 80 M	cellule mixte réfrigération et surgélation	sans objet ⁽¹⁾		80 kg	non conseillé ⁽²⁾
CS 80 M				80 kg	
CC 160 M				160 kg	
CS 160 M				160 kg	

⁽¹⁾ sans objet car il n'est pas réaliste de mettre plus de 80 kg sur un chariot GN1/1 - 20 niveaux ou 160 kg sur un chariot GN2/1 - 20 niveaux.

⁽²⁾ non conseillé, cycle trop rapide, fort risque de dégradation des denrées alimentaires.

Notre nouvelle gamme de CELLULES A CHARIOT a été récompensée dans la catégorie **produit éco-conçu par le trophée ECO INNOVEZ**



Améliorer les produits en intégrant les aspects environnementaux dès la conception de façon à réduire les impacts sur l'ensemble du cycle de vie.



Flashez pour voir la vidéo !

Cellule de refroidissement rapide et de surgélation Cellule à chariot

Cache groupe amovible sur charnières

Accès au coffret électrique en façade



Cordon chauffant intégré au profil de façade

Démontable sans outil



Régulation intégrée dans la porte

A hauteur des yeux



Ventilateur silencieux profilé « aile de chouette »

Optimisation du flux d'air et réduction du bruit



Montée en puissance progressive au démarrage du cycle

Poignée ergonomique

Pour droitier et gaucher, ouverture facilitée avec préhension latérale



3 charnières renforcées en alliage d'aluminium

Avec 3 axes et caches imperdables



Faible encombrement au sol

Simple accès & traversante



Régulation électronique standard de série

- Avec touches affleurantes
- Intégrée dans la porte à hauteur des yeux
- Gestion automatique de la température et du temps
- Affichage digital de la température

- Voyant de contrôle de dégivrage
- Fonctionnement par le temps et par sonde
- Basculement en «mode conservation» en fin de cycle
- Possibilité d'un mode «HARD»
- Alarme visuelle et sonore en fin de cycle

Option

+ Régulation PREMIUM

Régulation sensitive tactile intégrée dans la porte à hauteur des yeux.
Régulation grand écran 4.3 pouces tactile programmable
10 programmes enregistrables

4 menus de base enregistrés :

- > Réfrigération standard
 - > Réfrigération produit délicat
 - > Surgélation standard
 - > Surgélation produit délicat
- Gestion automatique de la température et du temps
Affichage digital de la température
Voyants de contrôle dégivrage

3 modes de fonctionnement :

Par le temps / Par sonde à piquer (sonde 3 points disponible en option)
Par les programmes de recettes
Basculement en « mode conservation » en fin de cycle
Possibilité d'un mode « HARD »
Alarme visuelle et sonore en fin de cycle
Possibilité de gestion de la ventilation du condenseur (HP flottante)

Mode conservation :

Possibilité pour l'utilisateur de mettre en route le « mode conservation » indépendamment d'un cycle de réfrigération préalable

Traçabilité :

Enregistrement des données par clé USB

Cellule à chariot COMPACT CC80 REFROIDISSEMENT

Refroidissement 80Kg de +63°C à +10°C en 110 minutes

Les + ODIC

- + Fluides disponibles : R452A ou CO2 subcritique (autres fluides sur demande)
- + Capacité échelle : 1xGN1/1 ou 1x400x600 SASA ⁽¹⁾
- + Modèle simple accès ou traversant
- + Avec ou sans groupe
- + Toutes marques de chariot acceptées : FRIMA/RATIONAL - MKN-BONNET THIRODE - LAINOX - ANGELO PO - BOURGEOIS - CONVOTHERM - UNOX - CAPIC



Scannez pour en savoir +



R452A

CO2

SIMPLE ACCES

Références	Dim. ext. montée (LxPxH en mm)			Dim. int. utile (LxPxH en mm)			Puissance frigorifique en W -10°C +45°C	Puissance électrique en W	Groupe	Fluide	Capacité échelle
CC80RSGR5	880	1050	2250	520	910	1880	5 000	700 Mono	Sans groupe	R452A	1xGN1/1 1x400x600 SASA ⁽¹⁾
CC80RSGCO2	880	1050	2250	520	910	1880				CO2	
CC80RAIRR5	880	1050	2250	520	910	1880	3 700 Tri	A air non monté*	R452A		
CC80REAU5	880	1050	2250	520	910	1880	6 200	4 000 Tri		A eau non monté	

⁽¹⁾Echelle boulangerie 16 niveaux SASA L400xP600xH1810 mm

TRAVERSANTE

Références	Dim. ext. montée (LxPxH en mm)			Dim. int. utile (LxPxH en mm)			Puissance frigorifique en W -10°C +45°C	Puissance électrique en W	Groupe	Fluide	Capacité échelle
CC80RTSGR5	880	1110	2250	520	970	1880	5 000	700 Mono	Sans groupe	R452A	1xGN1/1 1x400x600 SASA ⁽¹⁾
CC80RTSGCO2	880	1110	2250	520	970	1880				CO2	
CC80RTAIRR5	880	1110	2250	520	970	1880	3 700 Tri	A air non monté*	R452A		
CC80RTEAU5	880	1110	2250	520	970	1880	6 200	4 000 Tri		A eau non monté	

⁽¹⁾Echelle boulangerie 16 niveaux SASA L400xP600xH1810 mm

* Possibilité de monter le groupe à air sur la cellule :

- Poids du groupe = 70 Kg / Hauteur du groupe seul = 540mm / Hauteur de la cellule avec le groupe à air = 2500mm
- Le groupe et le plafond seront livrés en deux éléments. L'installateur devra d'abord positionner le plafond sur la cellule puis ensuite le groupe sur le plafond monté
- Il faudra prévoir 30cm minimum d'espace libre au-dessus de la cellule et entre le mur et l'arrière de la cellule

Cellule à chariot COMPACT CC80 MIXTE

Refroidissement 80Kg de +63°C à +10°C en 90 minutes
Surgélation 80Kg de +63°C à -18°C en 270 minutes

R452A

CO2

SIMPLE ACCES

Références	Dim. ext. montée (LxPxH en mm)			Dim. int. utile (LxPxH en mm)			Puissance frigorifique en W -30°C +45°C	Puissance électrique en W	Groupe	Fluide	Capacité échelle
CC80MSGR5	880	1050	2270	520	910	1880	7 800	1 700 Mono	Sans groupe	R452A	1xGN1/1 1x400x600 SASA ⁽¹⁾
CC80MSGCO2	880	1050	2270	520	910	1880				CO2	
CC80MAIRR5	880	1050	2270	520	910	1880		6 200 Tri	A air non monté	R452A	
CC80MEAUR5	880	1050	2270	520	910	1880			A eau non monté		

⁽¹⁾Echelle boulangerie 16 niveaux SASA L400xP600xH1810 mm

TRAVERSANTE

Références	Dim. ext. montée (LxPxH en mm)			Dim. int. utile (LxPxH en mm)			Puissance frigorifique en W -30°C +45°C	Puissance électrique en W	Groupe	Fluide	Capacité échelle
CC80MTSGR5	880	1110	2270	520	970	1880	7 800	1 700 Mono	Sans groupe	R452A	1xGN1/1 1x400x600 SASA ⁽¹⁾
CC80MTSGCO2	880	1110	2270	520	970	1880				CO2	
CC80MTAIRR5	880	1110	2270	520	970	1880		6 200 Tri	A air non monté	R452A	
CC80MTEAUR5	880	1110	2270	520	970	1880			A eau non monté		

⁽¹⁾Echelle boulangerie 16 niveaux SASA L400xP600xH1810 mm

En options

- + Détendeur électronique-optimisation du temps de refroidissement.....unitaire.... | Réf. DETELEC80
- + Ferrage à gauche-cellule COMPACT 80kg.....unitaire.... | Réf. FGCC80
- + Régulation PREMIUM avec USB inclus.....unitaire.... | Réf. RPREMIUM
- + Sol isolé ép.18mm - cellule COMPACT refroidissement 80kg-simple accès.....unitaire.... | Réf. SOLISOLECC80S
- + Sol isolé ép.18 mm - cellule COMPACT refroidissement 80kg-traversante.....unitaire.... | Réf. SOLISOLECC80T
- + Sonde 3 points-montée (**uniquement disponible avec la régulation PREMIUM**).....unitaire.... | Réf. KITSONDE3PTS

Les accessoires

- Chariot 400x600 - 20 niveaux de 77 mm - sans grille (L 544 x P 650 x H 1775 mm).....unitaire.... | Réf. CHAPAT20N
- Chariot GN1/1 - 20 niveaux de 77 mm - sans grille (L 454 x P 653 x H 1785 mm).....unitaire.... | Réf. CHAM20N

Cellule à chariot GRAND VOLUME CS80 REFROIDISSEMENT

Refroidissement 80Kg de +63°C à +10°C en 110 minutes

Les **+** ODIC

- + Fluides disponibles : R452A ou CO2 subcritique (autres fluides sur demande)
- + Capacité échelle et chariot : 1xGN1/1 ou 1x400x600 et 1xChariot de fourGN1/1
- + Modèle simple accès ou traversant
- + Avec ou sans groupe
- + Toutes marques de chariot acceptées : FRIMA/RATIONAL - MKN - BONNET THIRODE - LAINOX - ANGELO PO - BOURGEOIS - CONVOTHERM - UNOX - CAPIC



R452A

CO2



Scannez pour en savoir +



LAURÉAT PRODUIT ECO-CONÇU



SIMPLE ACCES

Références	Dim. ext. montée (LxPxH en mm)			Dim. int. utile (LxPxH en mm)			Puissance frigorifique en W -10°C +45°C	Puissance électrique en W	Groupe	Fluide	Capacité échelle et chariot
CS80RSGR5	1010	1110	2250	650	910	1880	5 000	700 Mono	Sans groupe	R452A	1xGN1/1 1x400x600 1xChariot de four GN1/1
CS80RSGCO2	1010	1110	2250	650	910	1880				CO2	
CS80RAIRR5	1010	1110	2250	650	910	1880		3 700 Tri	A air non monté*	R452A	
CS80REAUR5	1010	1110	2250	650	910	1880		4 000 Tri	A eau non monté		

⁽¹⁾Echelle boulangerie 16 niveaux SASA L400xP600xH1810 mm

TRAVERSANTE

Références	Dim. ext. montée (LxPxH en mm)			Dim. int. utile (LxPxH en mm)			Puissance frigorifique en W -10°C +45°C	Puissance électrique en W	Groupe	Fluide	Capacité échelle et chariot
CS80RTSGR5	1010	1170	2250	650	970	1880	5 000	700 Mono	Sans groupe	R452A	1xGN1/1 1x400x600 1xChariot de four GN1/1
CS80RTSGCO2	1010	1170	2250	650	970	1880				CO2	
CS80RTAIRR5	1010	1170	2250	650	970	1880		3 700 Tri	A air non monté*	R452A	
CS80RTEAUR5	1010	1170	2250	650	970	1880		4 000 Tri	A eau non monté		

⁽¹⁾Echelle boulangerie 16 niveaux SASA L400xP600xH1810 mm

* Possibilité de monter le groupe à air sur la cellule :

- Poids du groupe = 70 Kg / Hauteur du groupe seul = 540mm / Hauteur de la cellule avec le groupe à air = 2500mm
- Le groupe et le plafond seront livrés en deux éléments. L'installateur devra d'abord positionner le plafond sur la cellule puis ensuite le groupe sur le plafond monté
- Il faudra prévoir 30cm minimum d'espace libre au-dessus de la cellule et entre le mur et l'arrière de la cellule

Cellule à chariot GRAND VOLUME CS80 MIXTE

Refroidissement 80Kg de +63°C à +10°C en 90 minutes

Surgélation 80Kg de +63°C à -18°C en 270 minutes

R452A

CO2

SIMPLE ACCES

Références	Dim. ext. montée (LxPxH en mm)			Dim. int. utile (LxPxH en mm)			Puissance frigorifique en W -30°C +45°C	Puissance électrique en W	Groupe	Fluide	Capacité échelle et chariot
CS80MSGR5	1010	1110	2270	650	910	1880	7 800	1 700 Mono	Sans groupe	R452A	1xGN1/1 1x400x600 1xChariot de four GN1/1
CS80MSGCO2	1010	1110	2270	650	910	1880				CO2	
CS80MAIRR5	1010	1110	2270	650	910	1880		6 200 Tri	A air non monté	R452A	
CS80MEAUR5	1010	1110	2270	650	910	1880			A eau non monté		

⁽¹⁾Echelle boulangerie 16 niveaux SASA L400xP600xH1810 mm

TRAVERSANTE

Références	Dim. ext. montée (LxPxH en mm)			Dim. int. utile (LxPxH en mm)			Puissance frigorifique en W -30°C +45°C	Puissance électrique en W	Groupe	Fluide	Capacité échelle et chariot
CS80MTSGR5	1010	1170	2270	650	970	1880	7 800	1 700 Mono	Sans groupe	R452A	1xGN1/1 1x400x600 1xChariot de four GN1/1
CS80MTSGCO2	1010	1170	2270	650	970	1880				CO2	
CS80MTAIRR5	1010	1170	2270	650	970	1880		6 200 Tri	A air non monté	R452A	
CS80MTEAUR5	1010	1170	2270	650	970	1880			A eau non monté		

⁽¹⁾Echelle boulangerie 16 niveaux SASA L400xP600xH1810 mm

En options

- + Détendeur électronique-optimisation du temps de refroidissement.....unitaire..... | Réf. DETELEC80
- + Ferrage à gauche-cellule GRAND VOLUME 80kg.....unitaire..... | Réf. FGCS80
- + Régulation PREMIUM avec USB inclusunitaire..... | Réf. RP PREMIUM
- + Sol isolé ép.18mm - cellule GRAND VOLUME refroidissement 80kg-simple accès.....unitaire..... | Réf. SOLISOLECS80S
- + Sol isolé ép.18mm - cellule GRAND VOLUME refroidissement 80kg-traversante.....unitaire..... | Réf. SOLISOLECS80T
- + Sonde 3 points-montée **(uniquement disponible avec la régulation PREMIUM)**unitaire..... | Réf. KITSONDE3PTS

Les accessoires

- Chariot 400x600 - 20 niveaux de 77 mm - sans grille (L 544 x P 650 x H 1775 mm)unitaire..... | Réf. CHAPAT20N
- Chariot GN1/1 - 20 niveaux de 77 mm - sans grille (L 454 x P 653 x H 1785 mm)unitaire..... | Réf. CHAM20N

Cellule à chariot COMPACT CC160 REFROIDISSEMENT

Refroidissement 160Kg de +63°C à +10°C en 110 minutes

Les **+** ODIC

- + Fluides disponibles : R452A ou CO2 subcritique (autres fluides sur demande)
- + Capacité échelle et chariot : 2xGN1/1 ou 1xGN2/1 ou 1x400x600 ou 1x600x800 SASA ou 1xchariot de four GN1/1
- + Modèle simple accès ou traversant
- + Avec ou sans groupe
- + Toutes marques de chariot acceptées : FRIMA/RATIONAL - MKN - BONNET THIRODE - LAINOX - ANGELO PO - BOURGEOIS - CONVOTHERM - UNOX - CAPIC



Scannez pour en savoir +



R452A

CO2

SIMPLE ACCES

Références	Dim. ext. montée (LxPxH en mm)			Dim. int. utile (LxPxH en mm)			Puissance frigorifique en W -10°C +45°C	Puissance électrique en W	Groupe	Fluide	Capacité échelle et chariot
CC160RSGR5	1100	1160	2250	740	1020	1880	11 500	1 400 Mono	Sans groupe	R452A	2xGN1/1
CC160RSGCO2	1100	1160	2250	740	1020	1880				CO2	1xGN2/1
CC160RAIRR5	1100	1160	2250	740	1020	1880		6 800 Tri	A air non monté	R452A	1x400x600
CC160REAUR5	1100	1160	2250	740	1020	1880			A eau non monté		1x600x800 SASA ⁽²⁾
											1xChariot de four GN1/1

⁽¹⁾Echelle boulangerie 16 niveaux SASA L400xP600xH1810 mm

TRAVERSANTE

Références	Dim. ext. montée (LxPxH en mm)			Dim. int. utile (LxPxH en mm)			Puissance frigorifique en W -10°C +45°C	Puissance électrique en W	Groupe	Fluide	Capacité échelle et chariot
CC160RTSGR5	1100	1220	2250	740	1080	1880	11 500	1 400 Mono	Sans groupe	R452A	2xGN1/1
CC160RTSGCO2	1100	1220	2250	740	1080	1880				CO2	1xGN2/1
CC160RTAIRR5	1100	1220	2250	740	1080	1880		6 800 Tri	A air non monté	R452A	1x400x600
CC160RTEAUR5	1100	1220	2250	740	1080	1880			A eau non monté		1x600x800 SASA ⁽²⁾
											1xChariot de four GN1/1

⁽²⁾Echelle boulangerie 15 niveaux SASA L600xP800xH1178 mm

Cellule à chariot COMPACT CC160 MIXTE

Refroidissement 160Kg de +63°C à +10°C en 90 minutes

Surgélation 160Kg de +63°C à -18°C en 270 minutes

R452A

CO2

SIMPLE ACCES

Références	Dim. ext. montée (LxPxH en mm)			Dim. int. utile (LxPxH en mm)			Puissance frigorifique en W -30°C +45°C	Puissance électrique en W	Groupe	Fluide	Capacité échelle et chariot
CC160MSGR5	1100	1160	2270	740	1020	1880	12 000	2 400 Mono	Sans groupe	R452A	2xGN1/1
CC160MSGCO2	1100	1160	2270	740	1020	1880				CO2	1xGN2/1
CC160MAIRR5	1100	1160	2270	740	1020	1880		16 000 Tri	A air non monté	R452A	1x400x600
CC160MEAUR5	1100	1160	2270	740	1020	1880			A eau non monté		1x600x800 SASA ⁽²⁾
											1xChariot de four GN1/1

⁽²⁾Echelle boulangerie 15 niveaux SASA L600xP800xH1178 mm

TRAVERSANTE

Références	Dim. ext. montée (LxPxH en mm)			Dim. int. utile (LxPxH en mm)			Puissance frigorifique en W -30°C +45°C	Puissance électrique en W	Groupe	Fluide	Capacité échelle et chariot
CC160MTSGR5	1100	1220	2270	740	1080	1880	12 000	2 400 Mono	Sans groupe	R452A	2xGN1/1
CC160MTSGCO2	1100	1220	2270	740	1080	1880				CO2	1xGN2/1
CC160MTAIRR5	1100	1220	2270	740	1080	1880		16 000 Tri	A air non monté	R452A	1x400x600
CC160MTEAUR5	1100	1220	2270	740	1080	1880			A eau non monté		1x600x800 SASA ⁽²⁾
											1xChariot de four GN1/1

⁽²⁾Echelle boulangerie 15 niveaux SASA L600xP800xH1178 mm

En options

- + Détendeur électronique-optimisation du temps de refroidissementunitaire..... | Réf. DETELEC160
- + Ferrage à gauche-cellule COMPACT 160kgunitaire..... | Réf. FGCC160
- + Régulation PREMIUM avec USB inclusunitaire..... | Réf. RPREMIUM
- + Sol isolé ép.18mm - cellule COMPACT refroidissement 160kg-simple accèsunitaire..... | Réf. SOLISOLECC160S
- + Sol isolé ép.18mm - cellule COMPACT refroidissement 160kg-traversanteunitaire..... | Réf. SOLISOLECC160T
- + Sonde 3 points-montée **(uniquement disponible avec la régulation PREMIUM)**unitaire..... | Réf. KITSONDE3PTS

Les accessoires

- Chariot 400x600 - 20 niveaux de 77 mm - sans grille (L 544 x P 650 x H 1775 mm) unitaire | Réf. CHAPAT20N
- Chariot GN1/1 - 20 niveaux de 77 mm - sans grille (L 454 x P 653 x H 1785 mm) unitaire | Réf. CHAM20N
- Chariot GN2/1 - 20 niveaux de 77 mm - sans grille (L 659 x P 773 x H 1785 mm) unitaire | Réf. CHAG20N

Cellule à chariot GRAND VOLUME CS160 REFROIDISSEMENT

Refroidissement 160Kg de +63°C à +10°C en 110 minutes

Les + ODIC

- + Fluides disponibles : R452A ou CO2 subcritique (autres fluides sur demande)
- + Capacité échelle et chariot : 2xGN1/1, 1xGN2/1, 1x400x600, 2x400x600SASA, 1x600x800 et 1xChariot de four GN1/1 et GN2/1
- + Modèle simple accès ou traversant
- + Avec ou sans groupe
- + Toutes marques de chariot acceptées : FRIMA/RATIONAL - MKN - BONNET THIRODE - LAINOX - ANGELO PO - BOURGEOIS - CONVOTHERM - UNOX - CAPIC



Scannez pour en savoir +



LAURÉAT PRODUIT ÉCO-CONÇU



R452A

CO2

SIMPLE ACCES

Références	Dim. ext. montée (LxPxH en mm)			Dim. int. utile (LxPxH en mm)			Puissance frigorifique en W -10°C +45°C	Puissance électrique en W	Groupe	Fluide	Capacité échelle et chariot
CS160RSGR5	1170	1160	2250	810	1020	1880	11 500	1 400 Mono	Sans groupe	R452A	2xGN1/1
CS160RSGCO2	1170	1160	2250	810	1020	1880				CO2	1xGN2/1
CS160RAIRR5	1170	1160	2250	810	1020	1880		6 800 Tri	A air non monté	R452A	2x400x600SASA ⁽¹⁾
CS160REAUR5	1170	1160	2250	810	1020	1880			A eau non monté		1x600x800
											1xChariot de four GN1/1
											1xChariot de four GN2/1

⁽¹⁾Echelle boulangerie 16 niveaux SASA L400xP600xH1810 mm

TRAVERSANTE

Références	Dim. ext. montée (LxPxH en mm)			Dim. int. utile (LxPxH en mm)			Puissance frigorifique en W -10°C +45°C	Puissance électrique en W	Groupe	Fluide	Capacité échelle et chariot
CS160RTSGR5	1170	1220	2250	810	1080	1880	11 500	1 400 Mono	Sans groupe	R452A	2xGN1/1
CS160RTSGCO2	1170	1220	2250	810	1080	1880				CO2	1xGN2/1
CS160RTAIRR5	1170	1220	2250	810	1080	1880		6 800 Tri	A air non monté	R452A	2x400x600SASA ⁽¹⁾
CS160RTEAUR5	1170	1220	2250	810	1080	1880			A eau non monté		1x600x800
											1xChariot de four GN1/1
											1xChariot de four GN2/1

⁽¹⁾Echelle boulangère 16 niveaux SASA L400xP600x1810mm

Cellule à chariot GRAND VOLUME CS160 MIXTE

Refroidissement 160Kg de +63°C à +10°C en 90 minutes

Surgélation 160Kg de +63°C à -18°C en 270 minutes

R452A

CO2

SIMPLE ACCES

Références	Dim. ext. montée (LxPxH en mm)			Dim. int. utile (LxPxH en mm)			Puissance frigorifique en W -30°C +45°C	Puissance électrique en W	Groupe	Fluide	Capacité échelle et chariot
CS160MSGR5	1170	1160	2270	810	1020	1880	12 000	2 400 Mono	Sans groupe	R452A	2xGN1/1 1xGN2/1 1x400x600 2x400x600SASA ⁽¹⁾ 1x600x800 1xChariot de four GN1/1 1xChariot de four GN2/1
CS160MSGCO2	1170	1160	2270	810	1020	1880				CO2	
CS160MAIRR5	1170	1160	2270	810	1020	1880		16 000 Tri	A air non monté	R452A	
CS160MEAUR5	1170	1160	2270	810	1020	1880			A eau non monté		

⁽¹⁾Echelle boulangerie 16 niveaux SASA L400xP600xH1810 mm

TRAVERSANTE

Références	Dim. ext. montée (LxPxH en mm)			Dim. int. utile (LxPxH en mm)			Puissance frigorifique en W -30°C +45°C	Puissance électrique en W	Groupe	Fluide	Capacité échelle et chariot
CS160MTSGR5	1170	1220	2270	810	1080	1880	12 000	2 400 Mono	Sans groupe	R452A	2xGN1/1 1xGN2/1 1x400x600 2x400x600SASA ⁽¹⁾ 1x600x800 1xChariot de four GN1/1 1xChariot de four GN2/1
CS160MTSGCO2	1170	1220	2270	810	1080	1880				CO2	
CS160MTAIRR5	1170	1220	2270	810	1080	1880		16 000 Tri	A air non monté	R452A	
CS160MTEAUR5	1170	1220	2270	810	1080	1880			A eau non monté		

⁽¹⁾Echelle boulangerie 16 niveaux SASA L400xP600xH1810 mm

En options

- + Détendeur électronique-optimisation du temps de refroidissement.....unitaire..... | Réf. DETELECC160
- + Ferrage à gauche-cellule COMPACT 160kg.....unitaire..... | Réf. FGCC160
- + Régulation PREMIUM avec USB inclusunitaire..... | Réf. RPREMIUM
- + Sol isolé ép.18mm - cellule COMPACT refroidissement 160kg-simple accès.....unitaire..... | Réf. SOLISOLECC160S
- + Sol isolé ép.18mm - cellule COMPACT refroidissement 160kg-traversante.....unitaire..... | Réf. SOLISOLECC160T
- + Sonde 3 points-montée **(uniquement disponible avec la régulation PREMIUM)**unitaire..... | Réf. KITSONDE3PTS

Les accessoires

- Chariot 400x600 - 20 niveaux de 77 mm - sans grille (L 544 x P 650 x H 1775 mm)unitaire..... | Réf. CHAPAT20N
- Chariot 600x800 - 20 niveaux de 77 mm - sans grille (L 925 x P732 x H 1795 mm)unitaire..... | Réf. CHARIOT600X800
- Chariot GN1/1 - 20 niveaux de 77 mm - sans grille (L 454 x P 653 x H 1785 mm)unitaire..... | Réf. CHAM20N
- Chariot GN2/1 - 20 niveaux de 77 mm - sans grille (L 659 x P 773 x H 1785 mm)unitaire..... | Réf. CHAG20N

Cellule de refroidissement rapide Mannequin frigorifique



Les caractéristiques techniques

- Carrosserie INOX
- Régulateur tactile
- Câblage dans boîtier étanche fourni
- Enregistrement HACCP par clé USB
- Sonde à piquer coudée montée sur connecteur



Régulation électronique

- Evaporateur traité Epoxy
- Débit d'air ~ 1500 m³/h par ventilateur (soit environ 4500 m³/h pour 3 ventilateurs et 6000 m³/h pour 4 ventilateurs)

	Mannequin jusqu'à 80 kg/110 mn	Mannequin jusqu'à 80 kg/90 mn	Mannequin jusqu'à 160 kg/110 mn
ELECTRICITE			
Tension (V)	230V+T+N (50Hz)	230V+T+N (50Hz)	230V+T+N (50Hz)
Protection (A)	1A par ventilateur	1A par ventilateur	1A par ventilateur
Puissance électrique (W)	690W	920W	920W
FRIGORIFIQUE			
Puissance frigo (W)	6200W à -10°C d'évaporation	8500W à -10°C d'évaporation	10701W à -10°C d'évaporation
Fluide	R452A - CO2	R452A - CO2	R452A - CO2
Détendeur (sauf CO2)	Thermostatique	Thermostatique	Thermostatique
Plage de températures	+80°C à +10°C	+80°C à +10°C	+80°C à +10°C
Normes	NF C73800 EN60335	NF C73800 EN60335	NF C73800 EN60335
Dimensions (mm)	L730 x P443 x H1797	L730 x P443 x H1797	L730 x P443 x H1797
Ventilateurs (Nbre)	3	4	4
VISUEL			
CAPACITÉS		FLUIDES	RÉF.
80 kg / 110 min		R452A - détendeur monté	MAN80110R5
80 kg / 110 min		R452A - sans détendeur	MAN80110SDR5
80 kg / 110 min		CO2 - sans détendeur	MAN80110CO2
80 kg / 90 min		R452A - détendeur monté	MAN8090R5
80 kg / 90 min		R452A - sans détendeur	MAN8090SDR5
80 kg / 90 min		CO2 - sans détendeur	MAN8090CO2
160 kg / 110 min		R452A - détendeur monté	MAN160R5
160 kg / 110 min		R452A - sans détendeur	MAN160SDR5
160 kg / 110 min		CO2 - sans détendeur	MAN160CO2

Les capacités en kg sont données à titre indicatif suivant la configuration de l'enceinte.



Armoire à chariot MINI // GN1/1

Les caractéristiques techniques

- Acier Inoxydable sur toutes les parois (compris arrière, dessus, dessous)
- Construction monocoque (non démontable) – livré monté
- Isolation 70mm
- Groupe logé en partie haute de l'appareil
- Version sans groupe : fourniture de l'évaporateur, de la régulation et du détendeur pré-réglé
- Régulation électronique à affichage digital de la température avec gestion automatique des dégivrages
- Alarme visuelle et sonore de la température haute et basse programmable
- Suppression du pont thermique par profilé PVC
- Joint magnétique démontable sans outil
- Balai racleur
- Tension d'alimentation : Mono 230V+T/50Hz
- Fluides R455A et R290 (autres fluides sur demande)

Les + ODIC

- + Angles intérieurs arrondis
- + Arrêt ventilation à l'ouverture des portes
- + Eclairage intérieur
- + Port USB en option
- + Blocage de porte de 90° à 100°
- + Sol Inox



En options

- + Prise USB.....unitaire..... | Réf. PRISEUSB

Les accessoires

- Chariot GN1/1 - 15 niveaux (L454xP653xH1490mm) unitaire | Réf. CHAM15N

MINI / GN1/1 - 1 Porte - Avec groupe



Réf.	Groupe	Fluide	Dim. Ext. montée LxPxH en mm	Dim. Int. Utile LxPxH en mm	Puissance frigorifique en W -10°C +45°C	Puissance électrique en W	Capacité chariot	Poids en kg
MINI1PR7	Logé	R455A	706x805x2090	552x660x1500	380	330	1xGN1/1 (15 niveaux)	130
MINI1PR2	Logé	R290	706x805x2090	552x660x1500	640	340	1xGN1/1 (15 niveaux)	130

MINI / GN1/1 - 1 Porte - Sans groupe



Réf.	Groupe	Fluide	Dim. Ext. montée LxPxH en mm	Dim. Int. Utile LxPxH en mm	Puissance frigorifique en W -10°C +45°C	Puissance électrique en W	Capacité chariot	Poids en kg
MINI1PSGR7	semi-équipe	R455A	706x805x2000	552x660x1500	380	50	1xGN1/1 (15 niveaux)	120

MINI / GN1/1 - 2 Portes - Avec groupe



Réf.	Groupe	Fluide	Dim. Ext. montée LxPxH en mm	Dim. Int. Utile LxPxH en mm	Puissance frigorifique en W -10°C +45°C	Puissance électrique en W	Capacité chariot	Poids en kg
MINI2PR7	Logé	R455A	1450x840x2090	1296x660x1500	610	432	1xGN1/1 (15 niveaux)	170
MINI2PR2	Logé	R290	1450x840x2090	1296x660x1500	640	340	1xGN1/1 (15 niveaux)	170

MINI / GN1/1 - 2 Portes - Sans groupe



Réf.	Groupe	Fluide	Dim. Ext. montée LxPxH en mm	Dim. Int. Utile LxPxH en mm	Puissance frigorifique en W -10°C +45°C	Puissance électrique en W	Capacité chariot	Poids en kg
MINI2PSGR7	semi-équipe	R455A	1450x840x2000	1296x660x1500	610	50	1xGN1/1 (15 niveaux)	160

Equipement sans groupe : autres fluides possibles dont R452A et R134A.

Equipement avec groupe : autres fluides, nous consulter.

Armoire à chariot

MINI // GN1/1

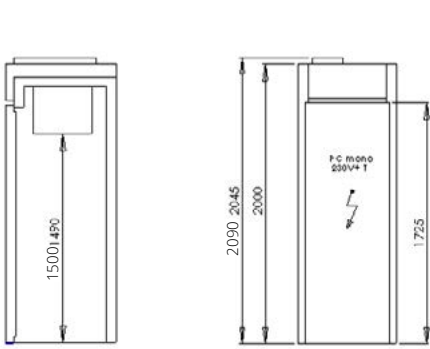

■ MINI1P

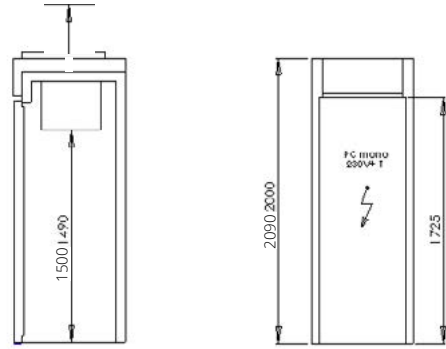
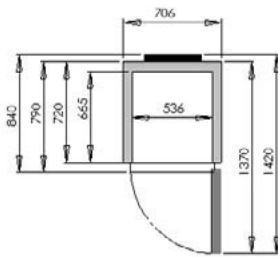

■ MINI1PSG

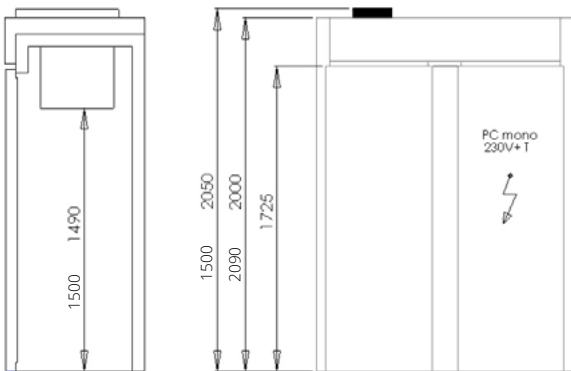
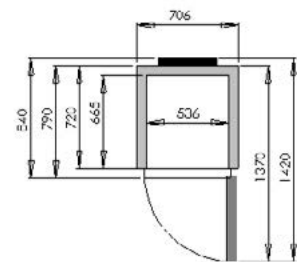

■ MINI2P

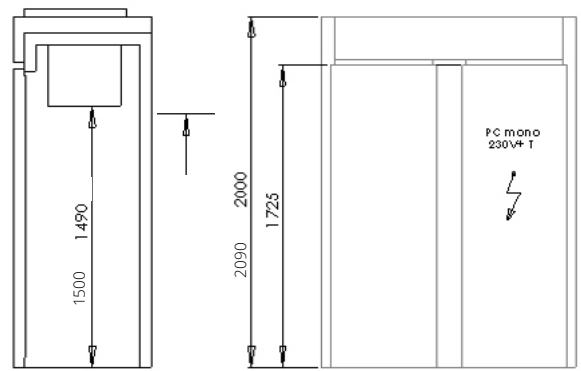
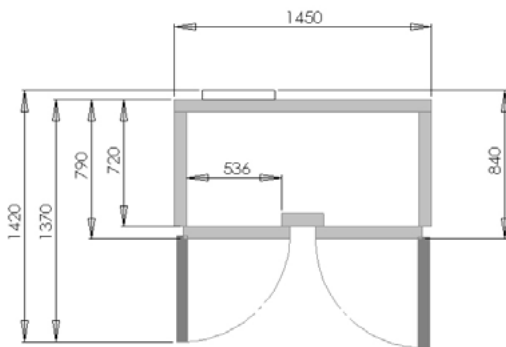

■ MINI2PSG

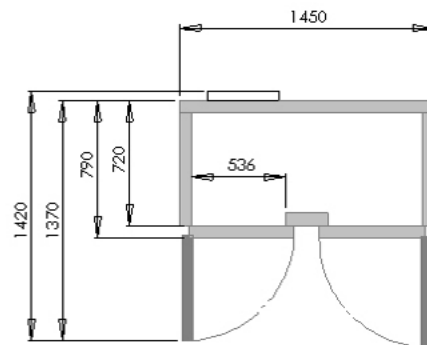



Armoire à chariot

Les caractéristiques techniques

- Acier INOX sur toutes les parois (compris arrière, dessous, dessus)
- Angles intérieurs arrondis
- Isolation des joues épaisseur 80mm
- Ferrage à droite (à gauche en option)
- Groupe équipé ou semi-équipé
- Sol inox de série (Isolé en option)
- Cache groupe amovible sur charnières
- Matériel livré démonté (monté sur demande)
- Rappel de porte automatique
- Détecteur d'ouverture de porte mécanique
- Joint démontable sans outil
- Balai racleur
- Ré-évaporation des condensats par gaz chaud
- Fluides R455A - R290 (autres fluides sur demande)
- Version semi-équipée : fourniture de l'évaporateur, de la régulation et du détendeur pré-réglé
- Tension d'alimentation : Mono 230V+T/50Hz
- Modèle traversant= si le ferrage avant est à droite, le ferrage arrière sera également à droite et inversement
- Attention : les armoires à chariot traversantes doivent être maintenues au mur à l'aide d'une équerre ou autre support afin de stabiliser l'appareil et éviter tout désagrément
- Ambiance +43°C

Notre nouvelle gamme d'ARMOIRE À CHARIOT a remporté le trophée **VALO RESTO PRO** catégorie **Meilleure initiative environnementale**



Flashez pour voir la vidéo !

Les + ODIC

- + Eco-conception
- + Surface au sol réduite
- + 3 charnières renforcées en alliage d'aluminium
- + Poignée ergonomique pour droitier et gaucher
- + Fermeture à clé avec décondamnation intérieure
- + Régulation électrique intégrée dans le bandeau en haut de l'armoire
- + Contact de sécurité avec arrêt de la ventilation à l'ouverture de la porte
- + Eclairage intérieur LED



Scannez pour en savoir +



Cache groupe amovible sur charnières

Accès au coffret électrique en façade



Acier Inoxydable intérieur et extérieur

Y compris dessus, arrière et sol



Poignée ergonomique avec fermeture à clé

Pour droitier et gaucher ouverture facilitée avec préhension latérale



Faible encombrement au sol

Modèle simple accès et traversant pour tous modèles d'échelles



3 charnières renforcées en alliage d'aluminium

Avec 3 axes et caches imperdables



Isolation 80mm



3 fluides disponibles

R452A - R134A - R290

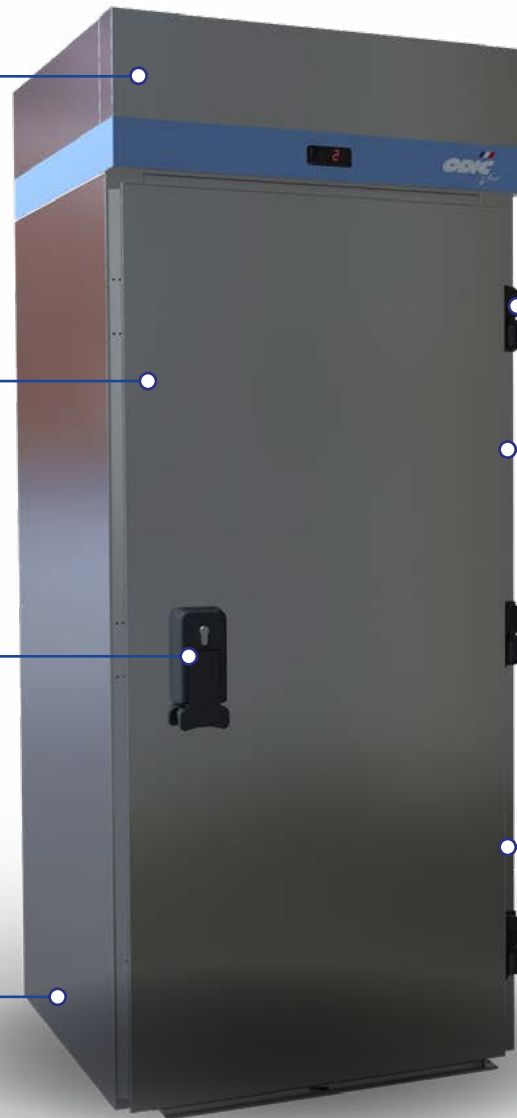

Armoire à chariot AC900 / GN1/1 - 1 Porte Froide AC900F

Les + ODIC

- + Armoire à chariot froide (AC900F) ou Armoire à chariot maintien en température (AC900M)
- + Equipée ou semi-équipée
- + Fluides disponibles : R455A - R290 (autres sur demande)
- + Capacité chariots (20 niveaux) : 1xGN1/1
- + Modèle simple accès ou traversant
- + Sol inox de série
- + 3 charnières renforcées
- + 1 porte (2 sur traversante)



Scannez pour en savoir +



R455A

R290

AC900F - SIMPLE ACCES



Références	Dim. ext. montée (LxPxH en mm)			Dim. int. utile (LxPxH en mm)			Puissance frigorifique en W -10°C +45°C	Puissance électrique en W	Groupe	Fluide	Capacité chariot (20 niveaux)	Poids en kg
AC900FR7	680	880	2270	520*	730	1880	420	230	Equipé	R455A	1xGN1/1	170
AC900FR2							460	250		R290		170
AC900FSGR7							420	50	Semi-équipé	R455A		160

*Dimensions passage de porte

AC900FT - TRAVERSANTE



Références	Dim. ext. montée (LxPxH en mm)			Dim. int. utile (LxPxH en mm)			Puissance frigorifique en W -10°C +45°C	Puissance électrique en W	Groupe	Fluide	Capacité chariot (20 niveaux)	Poids en kg
AC900FTR7	680	940	2270	520*	790	1880	420	230	Equipé	R455A	1xGN1/1	180
AC900FTR2							460	250		R290		180
AC900FTSGR7							420	50	Semi-équipé	R455A		170

*Dimensions passage de porte

Modèle traversant : les ferrages de portes sont identiques

Equipement sans groupe : autres fluides possibles dont R452A et R134A.

Equipement avec groupe : autres fluides, nous consulter.

Armoire à chariot AC900 / GN1/1 - 1 Porte Maintenance en température AC900M



AC900M - SIMPLE ACCES

Références	Dimensions ext. montée (LxPxH en mm)			Dimensions int. utile (LxPxH en mm)			Puissance thermique en W	Puissance électrique en W	Capacité chariot (20 niveaux)	Poids en kg
	680	880	2270	520*	730	1880				
AC900M	680	880	2270	520*	730	1880	3500	3600	1xGN1/1	160

*Dimensions passage de porte



AC900MT - TRAVERSANTE

Références	Dimensions ext. montée (LxPxH en mm)			Dimensions int. utile (LxPxH en mm)			Puissance thermique en W	Puissance électrique en W	Capacité chariot (20 niveaux)	Poids en kg
	680	940	2270	520*	790	1880				
AC900MT	680	940	2270	520*	790	1880	3500	3600	1xGN1/1	170

*Dimensions passage de porte

Modèle traversant : les ferrages de portes sont identiques

En options

- + Ferrage à gauche-armoire AC900 (disponible à la commande uniquement)unitaire..... | Réf. FGAC900
- + Kit hygrométrie automatique-armoire maintien en température.....unitaire..... | Réf. KITHUMID
- + Porte à hublot vitré avec fermeture à clé AC900.....unitaire..... | Réf. PVHAC900
- + Prise USB-armoire froide.....unitaire..... | Réf. PRISEUSB
- + Sol isolé ép.18mm - AC900-simple accèsunitaire..... | Réf. SOLISOLEAC900S
- + Sol isolé ép.18mm - AC900-traversanteunitaire..... | Réf. SOLISOLEAC900T

Les accessoires

- Chariot GN1/1 - 15 niveaux (L454 x P653 x H1490 mm) unitaire | Réf. CHAM15N
- Chariot GN1/1 - 20 niveaux de 77 mm (L454 x P653 x H1785 mm) - sans grille unitaire | Réf. CHAM20N
- Grille inox - GN1/1 - 325 x 530 mm unitaire | Réf. CLIGA11

Armoire à chariot AC900 / GN1/1 - 1 Porte

AC900 // Plan

■ SIMPLE ACCÈS

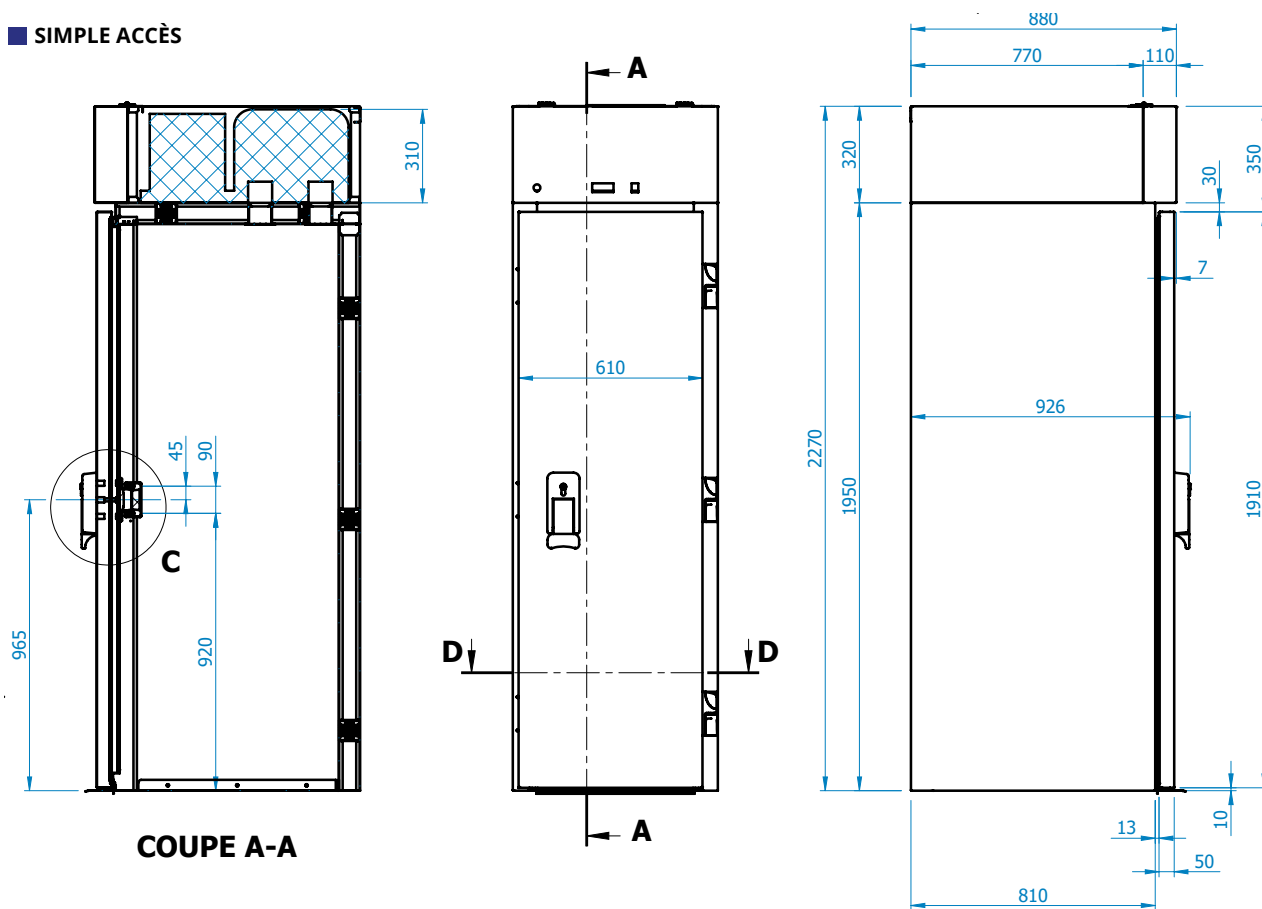

■ TRAVERSANTE

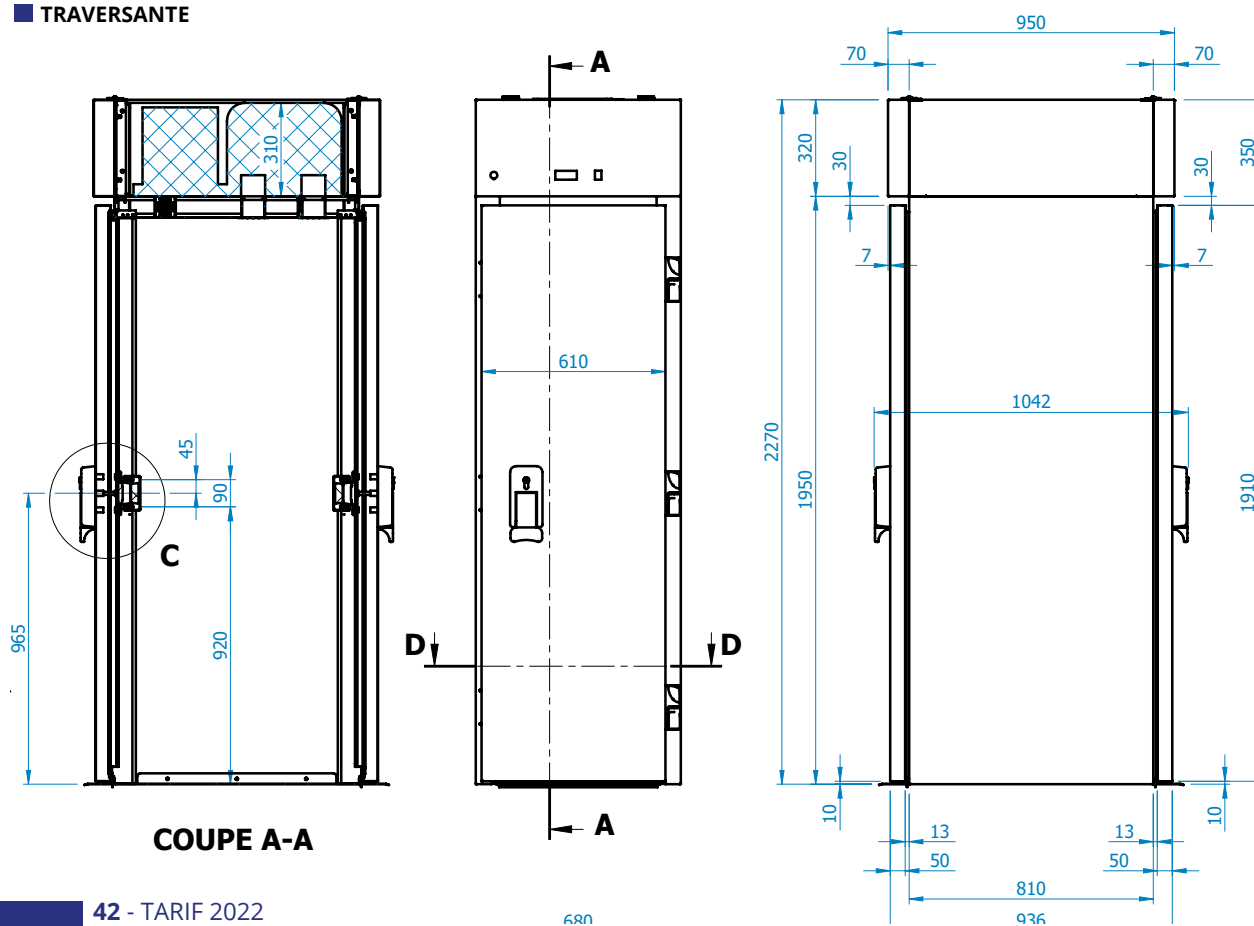

Armoire à chariot AC1800 / GN1/1 - 2 PORTES Froide AC1800F

Les **+** ODIC

- + Armoire à chariot froide (AC1800F) ou Armoire à chariot maintien en température (AC1800M)
- + Equipée ou semi-équipée
- + Fluides disponibles : R455A - R290 (autres sur demande)
- + Capacité chariots (20 niveaux) : 2xGN1/1
- + Modèle simple accès ou traversant
- + Sol inox de série
- + 6 charnières renforcées
- + 2 portes (4 sur traversante)



Scannez pour en savoir +



R455A

R290

AC1800F - SIMPLE ACCES



Références	Dim. ext. montée (LxPxH en mm)			Dim. int. utile (LxPxH en mm)				Puissance frigorifique en W -10°C +45°C	Puissance électrique en W	Groupe	Fluide	Capacité chariot (20 niveaux)	Pods en kg
AC1800FR7	1370	880	2270	1210	730	1880	520*	670	430	Equipé	R455A	2xGN1/1	270
AC1800FR2								640	340		R290		270
AC1800FSGR7								670	50	Semi-équipé	R455A		260

*Dimensions passage de porte

AC1800FT - TRAVERSANTE



Références	Dim. ext. montée (LxPxH en mm)			Dim. int. utile (LxPxH en mm)				Puissance frigorifique en W -10°C +45°C	Puissance électrique en W	Groupe	Fluide	Capacité chariot (20 niveaux)	Poids en kg
AC1800FTR7	1370	940	2270	1210	790	1880	520*	670	430	Equipé	R455A	2xGN1/1	280
AC1800FTR2								640	340		R290		280
AC1800FTSGR7								670	50	Semi-équipé	R455A		270

*Dimensions passage de porte

Modèle traversant : les ferrages de portes sont identiques

Equipement sans groupe : autres fluides possibles dont R452A et R134A.
Equipement avec groupe : autres fluides, nous consulter.

Armoire à chariot AC1800 / GN1/1 - 2 PORTES

Maintien en température AC1800M



AC1800M - SIMPLE ACCES

Références	Dimensions ext. montée (LxPxH en mm)			Dimensions int. utile (LxPxH en mm)				Puissance thermique en W	Puissance électrique en W	Capacité chariot (20 niveaux)	Poids en kg
	L	P	H	L	P	H	H*				
AC1800M	1370	880	2270	1210	730	1880	520*	3500	3600	2xGN1/1	260

*Dimensions passage de porte

AC1800MT - TRAVERSANTE



Références	Dimensions ext. montée (LxPxH en mm)			Dimensions int. utile (LxPxH en mm)				Puissance thermique en W	Puissance électrique en W	Capacité chariot (20 niveaux)	Poids en kg
	L	P	H	L	P	H	H*				
AC1800MT	1370	940	2270	1210	790	1880	520*	3500	3600	2xGN1/1	270

*Dimensions passage de porte

Modèle traversant : les ferrages de portes sont identiques

En options

- + Ferrage à gauche-armoire AC1800 et AC1800T (disponible à la commande uniquement) .. unitaire..... | Réf. FGAC1800
- + Kit hygrométrie automatique-armoire maintien en température..... unitaire..... | Réf. KITHUMID
- + 2 portes à hublots vitrés avec fermeture à clé AC900 unitaire..... | Réf. PVHAC900
- + Prise USB-armoire froide unitaire..... | Réf. PRISEUSB
- + Sol isolé ép.18mm - AC1800-simple accès unitaire..... | Réf. SOLISOLEAC1800S
- + Sol isolé ép.18mm - AC1800-traversante..... unitaire..... | Réf. SOLISOLEAC1800T

Les accessoires

- Chariot GN1/1 - 15 niveaux (L454 x P653 x H1490 mm unitaire | Réf. CHAM15N
- Chariot GN1/1 - 20 niveaux de 77 mm (L454 x P653 x H1785 mm) - sans grille unitaire | Réf. CHAM20N
- Grille inox - GN1/1 - 325 x 530 mm unitaire | Réf. CLIGA11

Armoire à chariot AC1800 / GN1/1 - 2 PORTES AC1800 // Plan

■ SIMPLE ACCÈS

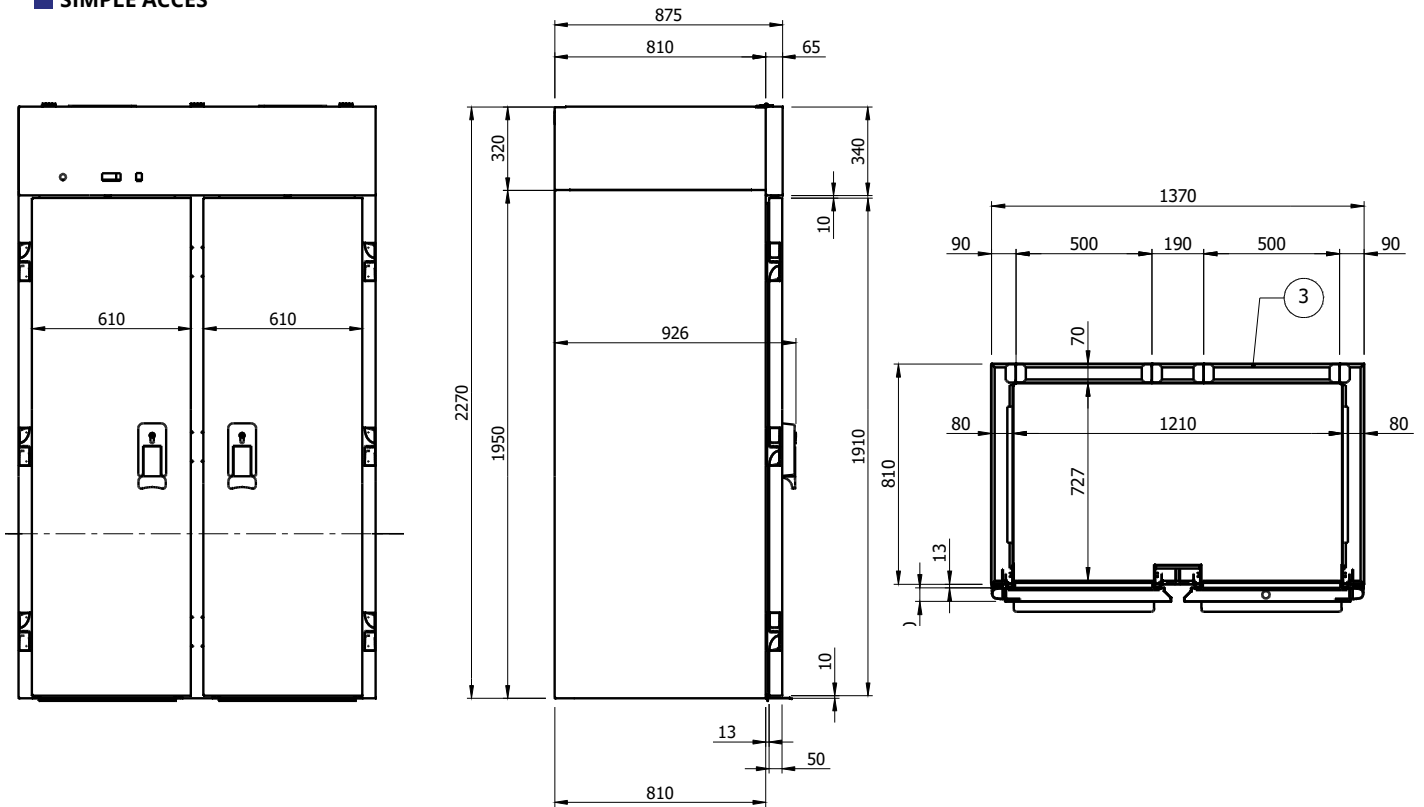

■ TRAVERSANTE

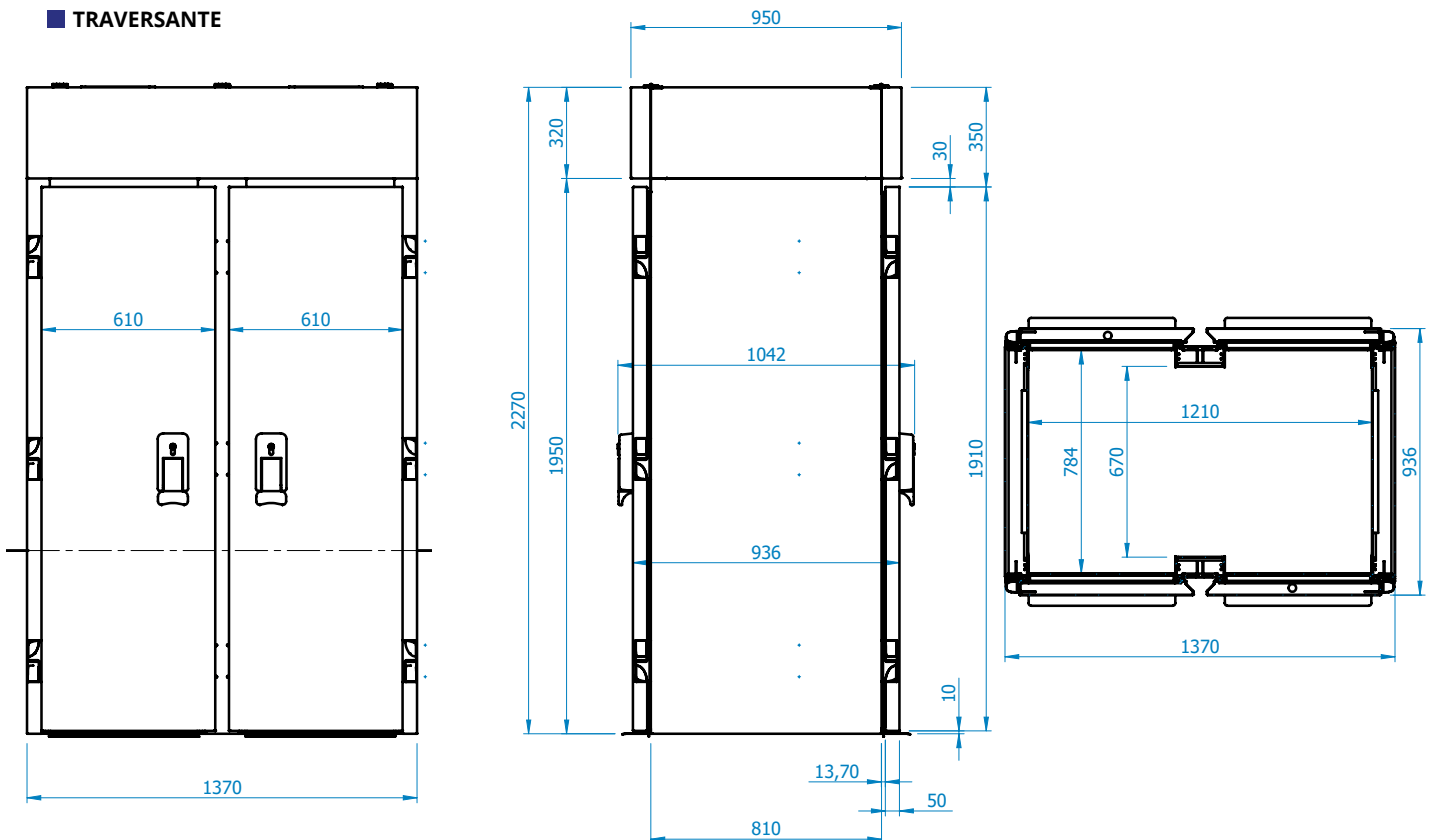

Armoire à chariot AC1200 / GN2/1 - 1 Porte Froide AC1200F

Les + ODIC

- + Armoire à chariot froide (AC1200F) ou Armoire à chariot maintien en température (AC1200M)
- + Equipée ou semi-équipée
- + Fluides disponibles : R455A - R290 (autres sur demande)
- + Capacité chariots (20 niveaux) : 2xGN1/1 - 1xGN2/1 - 1x400x600
- + Modèle simple accès ou traversant
- + Sol inox de série
- + 3 charnières renforcées
- + 1 Porte (2 sur traversante)



Scannez pour en savoir +



R455A

R290

AC1200F - SIMPLE ACCES



Références	Dim. ext. montée (LxPxH en mm)			Dim. int. utile (LxPxH en mm)			Puissance frigorifique en W -10°C +45°C	Puissance électrique en W	Groupe	Fluide	Capacité chariot (20 niveaux)	Poids en kg
AC1200FR7							670	430	Equipé	R455A	2xGN1/1	190
AC1200FR2	920	1040	2270	760*	890	1880	640	340		R290	1xGN2/1	190
AC1200FSGR7							670	50	Semi-équipé	R455A	1x400x600	180

*Dimensions passage de porte

AC1200FT - TRAVERSANTE



Références	Dim. ext. montée (LxPxH en mm)			Dim. int. utile (LxPxH en mm)			Puissance frigorifique en W -10°C +45°C	Puissance électrique en W	Groupe	Fluide	Capacité chariot (20 niveaux)	Poids en kg
AC1200FTR7							670	430	Equipé	R455A	2xGN1/1	200
AC1200FTR2	920	1100	2270	760*	950	1880	640	340		R290	1xGN2/1	200
AC1200FTSGR7							670	50	Semi-équipé	R455A	1x400x600	190

*Dimensions passage de porte

Modèle traversant : les ferrages de portes sont opposés

Equipement sans groupe : autres fluides possibles dont R452A et R134A.
Equipement avec groupe : autres fluides, nous consulter.

Armoire à chariot AC1200 / GN2/1 - 1 Porte Maintien en température AC1200M

AC1200M - SIMPLE ACCES



Références	Dimensions ext. montée (LxPxH en mm)			Dimensions int. utile (LxPxH en mm)			Puissance thermique en W	Puissance électrique en W	Capacité chariot (20 niveaux)	Poids en kg
AC1200M	920	1040	2270	760*	890	1880	3500	3600	2xGN1/1 1xGN2/1 1x400x600	180

*Dimensions passage de porte

AC1200MT - TRAVERSANTE



Références	Dimensions ext. montée (LxPxH en mm)			Dimensions int. utile (LxPxH en mm)			Puissance thermique en W	Puissance électrique en W	Capacité chariot (20 niveaux)	Poids en kg
AC1200MT	920	1110	2270	760*	950	1880	3500	3600	2xGN1/1 1xGN2/1 1x400x600	180

*Dimensions passage de porte

Modèle traversant : les ferrages de portes sont opposés

En options

- + Ferrage à gauche-armoire AC1200 (disponible à la commande uniquement)unitaire..... | Réf. FGAC1200
- + Kit hygrométrie automatique-armoire maintien en température.....unitaire..... | Réf. KITHUMID
- + Porte à hublot vitré avec fermeture à clé AC1200.....unitaire..... | Réf. PVHAC1200
- + Prise USB-armoire froide.....unitaire..... | Réf. PRISEUSB
- + Sol isolé ép.18mm - AC1200-simple accèsunitaire..... | Réf. SOLISOLEAC1200S
- + Sol isolé ép.18mm - AC1200-traversanteunitaire..... | Réf. SOLISOLEAC1200T

Les accessoires

- Chariot 400x600 - 20 niveaux de 77 mm (L544 x P650 x H1775 mm) - sans grille unitaire | Réf. CHAPAT20N
- Chariot GN1/1 - 15 niveaux (L454 x P653 x H1490 mm) unitaire | Réf. CHAM15N
- Chariot GN1/1 - 20 niveaux de 77 mm (L454 x P653 x H1785 mm) - sans grille unitaire | Réf. CHAM20N
- Chariot GN2/1 - 20 niveaux de 77 mm (L659 x P773 x H1785 mm) - sans grille unitaire | Réf. CHAG20N
- Chariot 600x800 unitaire | Réf. CHARIOT600X800
- Grille inox - GN1/1 - 325 x 530 mm unitaire | Réf. CLIGA11
- Grille inox GN2/1 - 650 x 530 mm unitaire | Réf. CLIGA21

Armoire à chariot AC1200 / GN2/1 - 1 PORTE AC1200 // Plan

■ SIMPLE ACCÈS

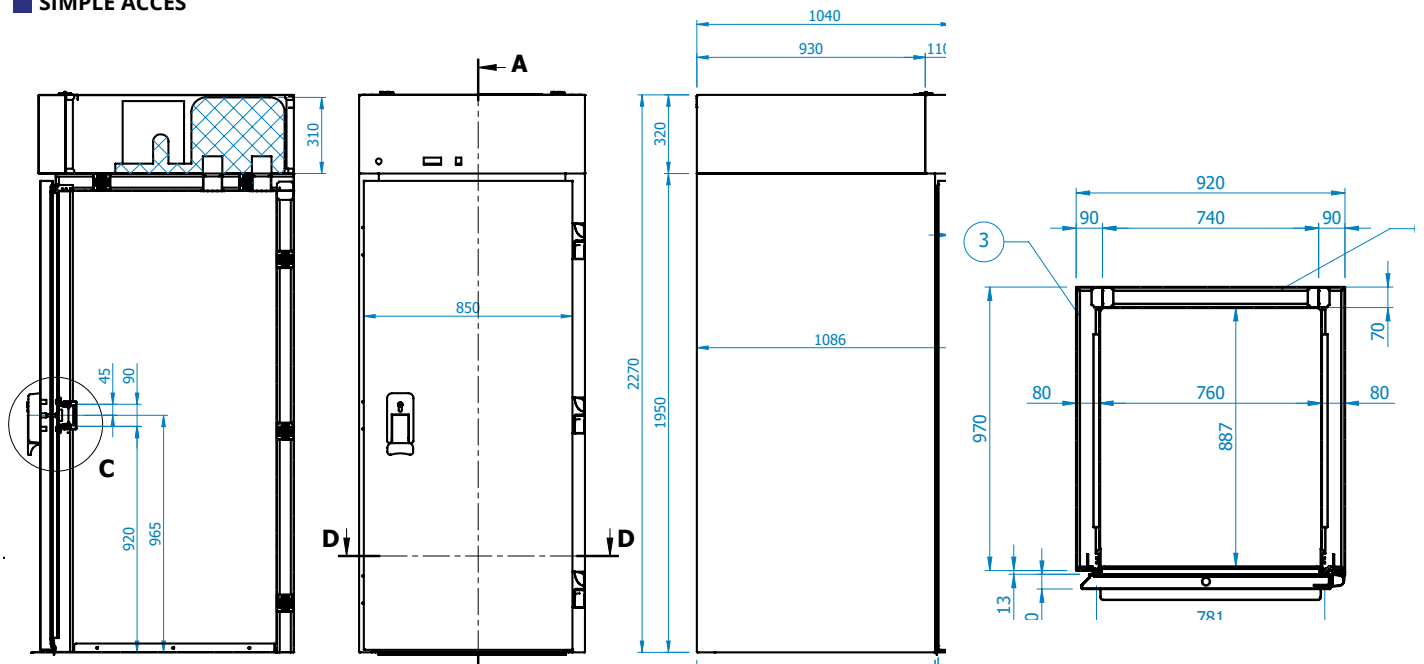

■ TRAVERSANTE

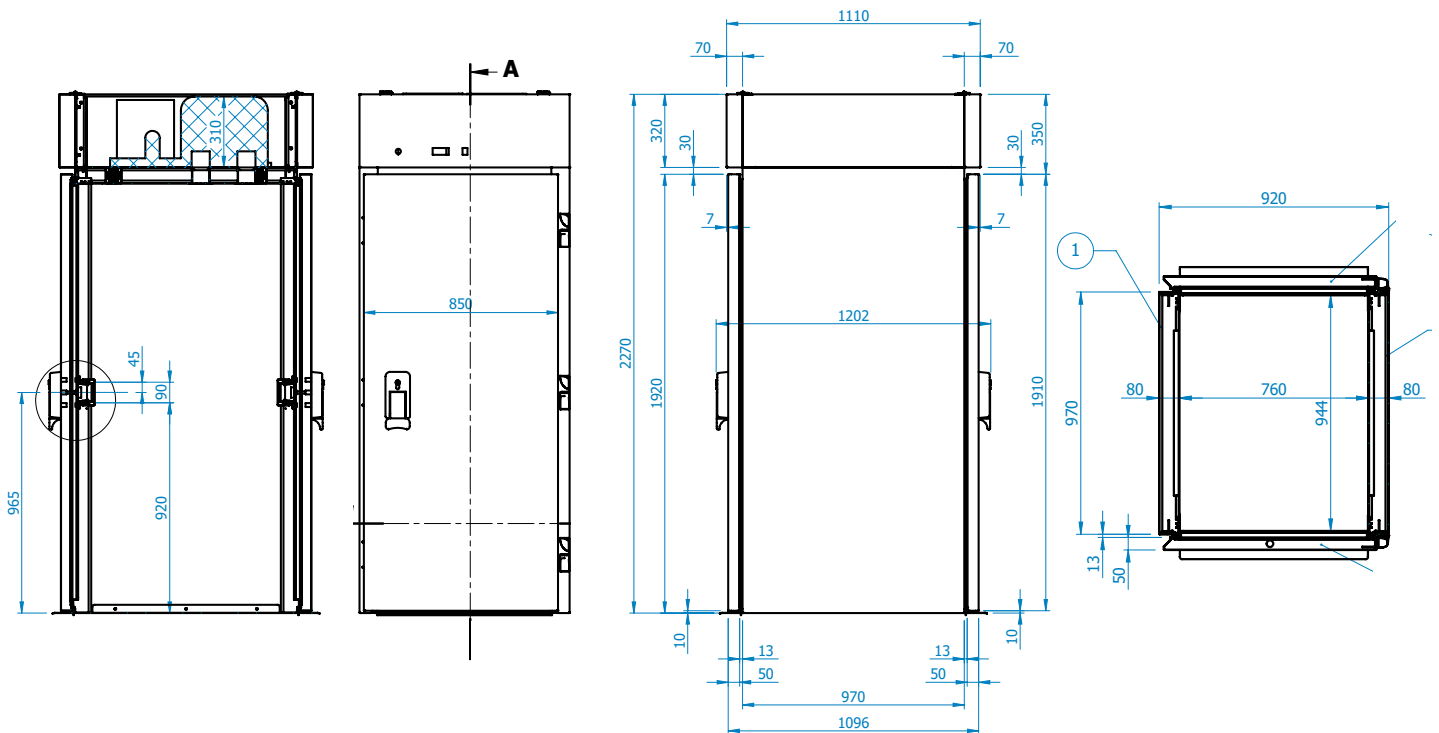

Armoire à chariot AC2400 / GN2/1 - 2 Portes Froide AC2400F

Les **+** ODIC

- + Armoire à chariot froide (AC2400F) ou Armoire à chariot maintien en température (AC2400M)
- + Equipée ou semi-équipée
- + Fluides disponibles : R452A ou R134A ou R290
- + Capacité chariots (20 niveaux) : 4xGN1/1 – 2xGN2/1 – 2x400x600
- + Modèle simple accès ou traversant
- + Sol inox de série
- + 6 charnières renforcées
- + 2 portes (4 sur traversante)



Scannez pour en savoir +



R455A

R290

AC2400F - SIMPLE ACCES



Références	Dim. ext. montée (LxPxH en mm)			Dim. int. utile (LxPxH en mm)				Puissance frigorifique en W -10°C +45°C	Puissance électrique en W	Groupe	Fluide	Capacité chariot (20 niveaux)	Poids en kg
AC2400FR7	1850	1040	2270	1690	890	1880	760*	2x670	860	Equipé	R455A	4xGN1/1	310
AC2400FR2								2x640	680		R290	2xGN2/1	310
AC2400FSGR7								2x670	80	Semi-équipé ⁽¹⁾	R455A	2x400x600	290

*Dimensions passage de porte ⁽¹⁾AC2400 semi-équipée : Attention le raccordement frigorifique devra être fait sur chacun des groupes.

AC2400FT - TRAVERSANTE



Références	Dim. ext. montée (LxPxH en mm)			Dim. int. utile (LxPxH en mm)				Puissance frigorifique en W -10°C +45°C	Puissance électrique en W	Groupe	Fluide	Capacité chariot (20 niveaux)	Poids en kg
AC2400FTR7	1850	1100	2270	1690	950	1880	760*	2x670	860	Equipé	R455A	4xGN1/1	340
AC2400FTR2								2x640	680		R290	2xGN2/1	340
AC2400FTSGR7								2x670	80	Semi-équipé ⁽¹⁾	R455A	2x400x600	320

*Dimensions passage de porte ⁽¹⁾AC2400 semi-équipée : Attention le raccordement frigorifique devra être fait sur chacun des groupes.

Modèle traversant : les ferrages de portes sont identiques

Equipement sans groupe : autres fluides possibles dont R452A et R134A.

Equipement avec groupe : autres fluides, nous consulter.

Armoire à chariot AC2400 / GN2/1 - 2 Portes

Maintien en température AC2400M



AC2400M - SIMPLE ACCES

Références	Dimensions ext. montée (LxPxH en mm)			Dimensions int. utile (LxPxH en mm)				Puissance thermique en W	Puissance électrique en W	Capacité chariot (20 niveaux)	Poids en kg
	L	P	H	L	P	H	H*				
AC2400M	1850	1040	2270	1690	890	1880	760*	2x3500	7200 ⁽¹⁾	4xGN1/1 2xGN2/1 2x400x600	290

*Dimensions passage de porte



AC2400MT - TRAVERSANTE

Références	Dimensions ext. montée (LxPxH en mm)			Dimensions int. utile (LxPxH en mm)				Puissance thermique en W	Puissance électrique en W	Capacité chariot (20 niveaux)	Poids en kg
	L	P	H	L	P	H	H*				
AC2400MT	1850	1110	2270	1690	950	1880	760*	2x3500	7200 ⁽¹⁾	4xGN1/1 2xGN2/1 2x400x600	330

*Dimensions passage de porte

⁽¹⁾Prise 32A

Modèle traversant : les ferrages de portes sont identiques

En options

- + Ferrage à gauche-armoire AC2400 et AC2400T (disponible à la commande uniquement) ...unitaire | Réf. FGAC2400
- + Kit hygrométrie automatique-armoire maintien en température.....unitaire | Réf. KITHUMID
- + 2 portes à hublot vitrés avec fermeture à clé AC1200paire | Réf. PVHAC1200
- + Prise USB-armoire froide.....unitaire | Réf. PRISEUSB
- + Sol isolé ép.18mm - AC2400-simple accèsunitaire | Réf. SOLISOLEAC2400S
- + Sol isolé ép.18mm - AC1200-traversanteunitaire | Réf. SOLISOLEAC2400T

Les accessoires

- Chariot 400x600 - 20 niveaux de 77 mm (L544 x P650 x H1775 mm) - sans grille unitaire | Réf. CHAPAT20N
- Chariot GN1/1 - 15 niveaux (L454 x P653 x H1490 mm) unitaire | Réf. CHAM15N
- Chariot GN1/1 - 20 niveaux de 77 mm (L454 x P653 x H1785 mm) - sans grille unitaire | Réf. CHAM20N
- Chariot GN2/1 - 20 niveaux de 77 mm (L659 x P773 x H1785 mm) - sans grille unitaire | Réf. CHAG20N
- Chariot 600x800 unitaire | Réf. CHARIOT600X800
- Grille inox - GN1/1 - 325 x 530 mm unitaire | Réf. CLIGA11
- Grille inox GN2/1 - 650 x 530 mm unitaire | Réf. CLIGA21

Armoire à chariot AC2400 / GN2/1 - 2 Portes AC2400 // Plan

■ SIMPLE ACCÈS

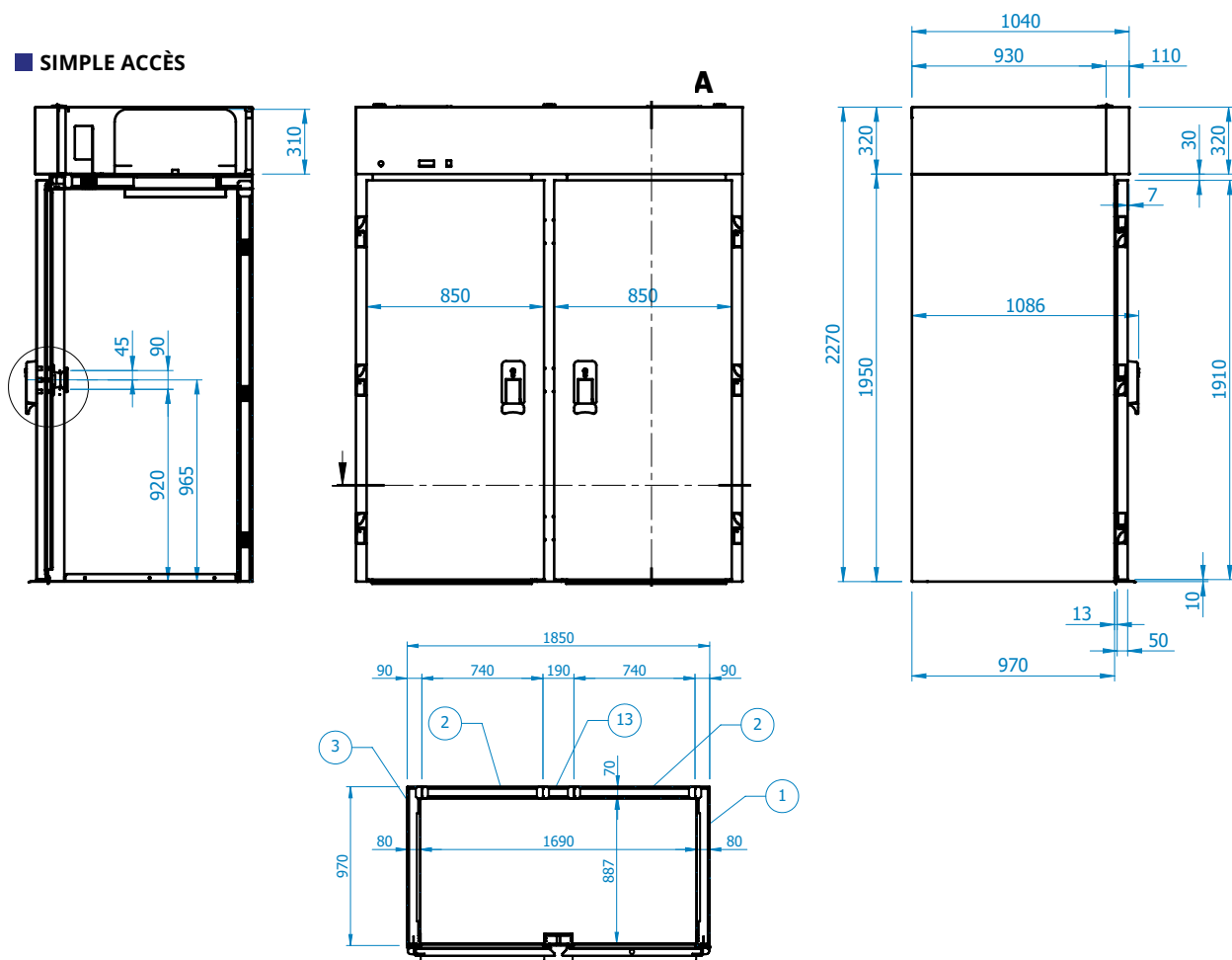

■ TRAVERSANTE

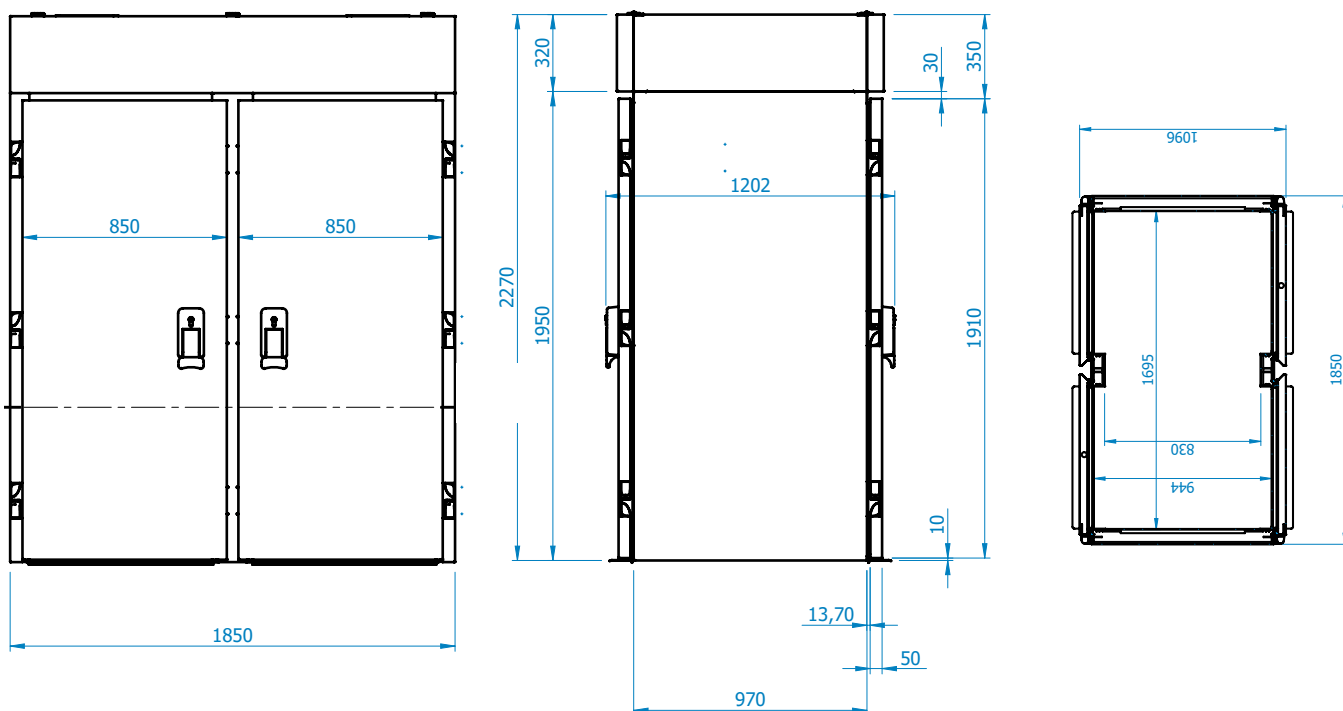

Armoire à chariot MACH1700 / 600x800 - 1 porte Froide MACH1700

Les caractéristiques techniques

- Acier inoxydable sur toutes les parois (compris arrière, dessus, dessous)
- Suppression du pont thermique par profilé PVC
- Sol inox de série (sol isolé épaisseur 18mm en option)
- Groupe logé ou semi-équipé
- Matériel livré démonté (monté sur demande)
- Capacité chariot 1x600x800
- Fluides disponibles R455A - R290 (autres sur demande)
- Version sans groupe : fourniture de l'évaporateur, de la régulation et du détendeur pré-réglé
- Régulation électronique avec affichage digital de la température
- Tension d'alimentation : MONO 230V+T/50Hz

Les + ODIC

- + Angles intérieurs arrondis
- + Isolation 70 mm
- + Blocage de porte
- + Poignée avec fermeture à clé
- + Joint magnétique démontable sans outil
- + Eclairage intérieur
- + Dégivrage automatique



MACH1700 - SIMPLE ACCES

Réf.	Dim. ext. monté LxPxH en mm	Dim. Int. Utile LxPxH en mm	Puissance frigorifique en W -10°C +45°C	Puissance électrique en W	Groupe	Fluide	Capacité chariot	Poids en Kg
MACH1700SR7	960x1140x2260	790x925x1875	845	494	Logé	R455A	1x600x800	220
MACH1700SR2	960x1140x2260	790x925x1875	640	400	Logé	R290	1x600x800	220
MACH1700SSGR7	960x1140x2260	790x925x1875	845	100	Semi-équipé	R455A	1x600x800	210

MACH1700 Puissance renforcée - SIMPLE ACCES

Réf.	Dim. ext. monté LxPxH en mm	Dim. Int. Utile LxPxH en mm	Puissance frigorifique en W -10°C +45°C	Puissance électrique en W	Groupe	Fluide	Capacité chariot	Poids en Kg
MACH1700SPRR7	960x1140x2260	790x925x1875	1119	700	Logé	R455A	1x600x800	230
MACH1700SPRSGR7	960x1140x2260	790x925x1875	1119	100	Semi-équipé	R455A	1x600x800	230

**Equipement sans groupe : autres fluides possibles dont R452A et R134A.
Equipement avec groupe : autres fluides, nous consulter.**

Armoire à chariot MACH1700 / 600x800 - 1 porte Maintien en température MACH1700

MACH1700 - SIMPLE ACCES

Réf.	Dim. ext. monté LxPxH en mm	Dim. Int. Utile LxPxH en mm	Puissance thermique en W	Puissance électrique en W	Capacité chariot	Poids en Kg
MACH1700SCH	960x1140x2260	770x925x1875	3500	3600	1x600x800	210



En options

- + Ferrage à gauche armoire MACH1700unitaire..... | Réf. FGMACH1700
- + Porte à hublot vitré avec fermeture à clé (H1390xL310mm)unitaire..... | Réf. PVH1700
- + Prise USB.....unitaire..... | Réf. PRISEUSB
- + Sol isolé ép.18mm pour armoire 1700 simple accèsunitaire..... | Réf. SSOL1700

Les accessoires

- Chariot 600x800 unitaire | Réf. CHARIOT600X800

Armoire à chariot MACH3400 / 600x800 - 2 portes Froide MACH3400

Les caractéristiques techniques

- Acier inoxydable sur toutes les parois (compris arrière, dessus, dessous)
- Suppression du pont thermique par profilé PVC
- Sol inox de série (sol isolé épaisseur 18mm en option)
- Groupe logé ou semi-équipé
- Matériel livré démonté (monté sur demande)
- Capacité chariot 2x600x800
- Fluides disponibles R452A - R290 (autres sur demande)
- Version sans groupe : fourniture de l'évaporateur, de la régulation et du détendeur pré-réglé
- Régulation électronique avec affichage digital de la température
- Tension d'alimentation : MONO 230V+T/50Hz

Les + ODIC

- + Angles intérieurs arrondis
- + Isolation 70 mm
- + Blocage de porte
- + Poignée avec fermeture à clé
- + Joint magnétique démontable sans outil
- + Eclairage intérieur
- + Dégivrage automatique



MACH3400 - SIMPLE ACCES

Réf.	Dim. ext. monté LxPxH en mm	Dim. Int. Utile par porte LxPxH en mm	Puissance frigorigrique en W -10°C +45°C	Puissance électrique en W	Groupe	Fluide	Capacité chariot	Poids en Kg
MACH3400SR7	1930x1140x2260	(2x790)x925x1835	1119	700	Logé	R455A	2x600x800	360
MACH3400SR2	1930x1140x2260	(2x790)x925x1835	2x640	750	Logé	R290	2x600x800	360
MACH3400SSGR7	1930x1140x2260	(2x790)x925x1835	1119	100	Semi-équipé	R455A	2x600x800	340

Equipement sans groupe : autres fluides possibles dont R452A et R134A.
Equipement avec groupe : autres fluides, nous consulter.

Armoire à chariot MACH3400 / 600x800 - 2 portes Maintenance en température MACH3400

MACH3400- SIMPLE ACCES

Réf.	Dim. ext. monté LxPxH en mm	Dim. Int. Utile pas porte LxPxH en mm	Puissance thermique en W	Puissance électrique en W	Capacité chariot	Poids en Kg
MACH3400SCH	1930x1140x2260	(2x790)x925x1875	2x3500	2 x 3600	2x600x800	340



En options

- + Ferrage à gauche armoire MACH3400unitaire..... | Réf. FGMACH3400
- + Prise USB.....unitaire..... | Réf. PRISEUSB
- + Sol isolé ép. 18mm pour armoire 3400 simple accèsunitaire..... | Réf. SSOL3400

Les accessoires

- Chariot 600x800 unitaire | Réf. CHARIOT600X800

Armoire à grilles Démontable

Scannez pour
en savoir +



Les caractéristiques techniques

- Acier Inoxydable ou tôle blanche (sauf modèles GN2/1) sur toutes les parois (compris arrière, dessus, dessous)
- Pieds PVC réglables Hmin 150mm/Hmax 170mm (pieds inox en option)
- Construction démontable - Matériel livré démonté ou monté sur demande
- Isolation 70mm (modèles 400x600 - GN1/1 - GN2/1) et 90mm (modèle 600x800)
- Groupe logé en partie haute de l'appareil
- Version sans groupe : fourniture de l'évaporateur, de la régulation et du détendeur pré-réglé
- Régulation électronique à affichage digital de la température avec gestion automatique des dégivrages par la sonde de température sur armoires négatives
- Alarme visuelle et sonore de la température haute et basse programmable
- Joint magnétique démontable sans outil
- Suppression du pont thermique par profilé PVC
- Tension d'alimentation : MONO 230V+T/50Hz
- Prévoir alimentation 20A pour modèle maintien en température

Les + ODIC

+ Matériel démontable

- + Crémaillères intérieures au pas de 35mm démontables sans outil
- + Glissières Inox
- + Angles intérieurs arrondis
- + Poignée non débordante

- + Porte ou portillon réversible avec rappel et blocage à 105°
- + Fermeture à clé (sauf sur portillon et porte vitrée en option)
- + Arrêt de la ventilation à l'ouverture des portes
- + Eclairage intérieur LED sur modèle positif et maintien en température
- + Prise USB avec clé en option



Mur de froid

Les + ODIC

- + Produit sur mesure
- + Multi-températures
- + Traversant
- + Modulable
- + Adaptable selon vos besoins
- + GN et/ou EURONORME





Armoire à grilles Démontable // GN2/1

Simple accès



R455 A

R290



Nbr de Porte	Dim EXT. montée LxPxHt mm	Nbr de niveaux utiles	Dotation grilles INOX	Puissance Frigorifique -10°C +45°C en W	Fluides	Puissance Electr. absorbée en W	GRUPE LOGE	SANS GROUPE
							Réf.	Réf.
1	833x850 x2200*	38	3	526	R455A	321	681G1.3R7	681G1.3SGR7
				640	R290	340	681G1.3R2	
2	1517x850 x2200*	78	6	845	R455A	494	1362G1.2R7	1362G1.2SGR7
				640	R290	340	1362G1.2R2	
3	2201x850 x2200*	118	9	1119	R455A	653	2043G3.4R7	2043G3.4SGR7
				2x640	R290	2x340	2043G3.4R2	



Nbr de Porte	Dim EXT. montée LxPxHt mm	Nbr de niveaux utiles	Dotation grilles INOX	Puissance Frigorifique -30°C +45°C en W	Fluides	Puissance Electr. absorbée en W	GRUPE LOGE	SANS GROUPE
							Réf.	Réf.
1	833x850 x2200*	38	3	368	R455A	349	681GEL5.8R7	681GEL5.8SGR7
				567	R290	408	681GEL5.8R2	
2	1517x850 x2240*	78	6	701	R455A	658	1362GEL1.0R7	1362GEL1.0SGR7
				730	R290	525	1362GEL1.0R2	
3	2201x850 x2240*	118	9	990	R455A	990	2043GEL1.5R7	2043GEL1.5SGR7
				730	R290	525	2043GEL1.5R2	

Maintien en température

Nbr de Porte	Dim EXT. montée LxPxHt mm	Nbr de niveaux utiles	Dotation grilles INOX	Puissance Electr. absorbée en W	Réf.
1	833x810 x2110*	38	3	3500	G681CH

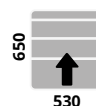

Options /accessoires
page 61



* Hauteur variable selon références, contactez votre commercial.

Equipement sans groupe : autres fluides possibles dont R452A et R134A.
Equipement avec groupe : autres fluides, nous consulter.

Armoire à grilles Démontable // GN2/1

Traversante

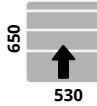

R455 A

R290



Nbr de porte en façade	Dim EXT. montée LxPxHt mm	Nbr de niveaux utiles	Dotation grilles INOX	Puissance Frigorifique -10°C +45°C en W	Fluides	Puissance Electr. absorbée en W	GRUPE LOGE	SANS GROUPE
							Réf.	Réf.
1	833x870 x2200*	38	3	526	R455A	321	682TR1.3R7	682TR1.3SGR7
				640	R290	340	682TR1.3R2	
2	1517x870 x2200*	78	6	845	R455A	494	1364TR1.2R7	1364TR1.2SGR7
				640	R290	340	1364TR1.2R2	

*Hauteur variable selon références (fluides), contactez votre commercial.

Maintien en température

Nbr de porte en façade	Dim EXT. montée LxPxHt mm	Nbr de niveaux utiles	Dotation grilles INOX	Puissance Electr. absorbée en W	Réf.
1	833x870x2110*	38	3	3500	TR682CH

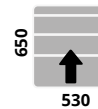

Multi-température simple accès

Positive et / ou Négative



	Nbr de Portillon	Dim EXT. LxPxHt mm	Nbr de niveaux utiles	Dotation grilles INOX	Puissance Frigorifique -10°C ou -30°C +45°C en W	Fluides	Puissance Electr. absorbée en W	GRUPE LOGE	SANS GROUPE
								Réf.	Réf.
Monocoque	2	833x810 x2200	16 + 16	4	2x380	R455A	2x300	682POSOSR7	682POSPOSSGR7
	2	833xx810 x2200	16 + 16	4	470+380	R455A	410+300	682GELPOSR7	682GELPOSSGR7
Démontable	2	1590xx810 x2200	38 + 38	6	2x530	R455A	2x325	1362POSOSR7	1362POSPOSSGR7
	2	1590xx810 x2200	38 + 38	6	470+530	R455A	410+325	1362GELPOSR7	1362GELPOSSGR7

Equipement sans groupe : autres fluides possibles dont R452A et R134A.

Equipement avec groupe : autres fluides, nous consulter.

Options / accessoires page 61

Armoire à grilles Démontable // GN1/1

Simple accès

R455A

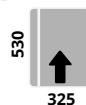

Nbr de Porte	Dim EXT. montée LxPxHt mm	Nbr de niveaux utiles	Dotation grilles INOX	Puissance Frigorifique -10°C +45°C en W	Fluides	Puissance Electr. absorbée en W	GRUPE LOGE	SANS GROUPE
							Réf.	Réf.
1	705x850 x2200	38	3	526	R455A	321	B551R1.3R7	B551R1.3SGR7
							551R1.3R7	551R1.3SGR7
2	1260x850 x2200	78	6	526	R455A	321	B1102R1.3R7	B1102R1.3SGR7
							1102R1.3R7	1102R1.3SGR7
2	1260x850 x2200	78	6	845	R455A	494	B1102R1.2R7	B1102R1.2SGR7
							1102R1.2R7	1102R1.2SGR7
3	1815x850 x2200	118	9	845	R455A	494	B1653R1.2R7	B1653R1.2SGR7
							1653R1.2R7	1653R1.2SGR7
3	1815x850 x2200	118	9	1119	R455A	653	B1653R3.4R7	B1653R3.4SGR7
							1653R3.4R7	1653R3.4SGR7

B : gamme Blanche

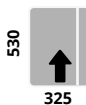

Nbr de Porte	Dim EXT. montée LxPxHt mm	Nbr de niveaux utiles	Dotation grilles INOX	Puissance Frigorifique -30°C +45°C en W	Fluides	Puissance Electr. absorbée en W	GRUPE LOGE	SANS GROUPE
							Réf.	Réf.
1	705x850 x2200	38	3	368	R455A	349	B551GEL5.8R7	B551GEL5.8SGR7
							551GEL5.8R7	551GEL5.8SGR7
2	1260x850 x2260	78	6	845	R455A	494	B1102GEL1.0R7	B1102GEL1.0SGR7
							1102GEL1.0R7	1102GEL1.0SGR7
3	1815x850 x2260	118	9	845	R455A	494	B1653GEL1.0R7	B1653GEL1.0SGR7
							1653GEL1.0R7	1653GEL1.0SGR7
				918	R455A	914	B1653GEL1.5R7	B1653GEL1.5SGR7
							1653GEL1.5R7	1653GEL1.5SGR7

B : gamme Blanche

Maintien en température

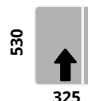

Nbr de Porte	Dim EXT. montée LxPxHt mm	Nbr de niveaux utiles	Dotation grilles INOX	Puissance Electr. absorbée en W	Réf.
1	705x810 x2110	38	3	3500	R551CH

Equipement sans groupe : autres fluides possibles dont R452A et R134A.
Equipement avec groupe : autres fluides, nous consulter.

Armoire à grilles Démontable // GN1/1

Traversante

R455A

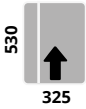

Nbr de porte en façade	Dim EXT. montée LxPxHt mm	Nbr de niveaux utiles	Dotation grilles INOX	Puissance Frigorifique -10°C +45°C en W	Fluides	Puissance Electr. absorbée en W	GRUPE LOGE	SANS GROUPE
							Réf.	Réf.
1	705x870 x2200	38	3	526	R455A	321	552TR1.3R7	552TR1.3SGR7
2	1260x870 x2200	78	6	845	R455A	494	1104TR1.2R7	1104TR1.2SGR7

Maintien en température

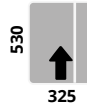

Nbr de porte en façade	Dim EXT. montée LxPxHt mm	Nbr de niveaux utiles	Dotation grilles INOX	Puissance Electr. absorbée en W	Réf.
1	705x870 x2150	38	3	3500	TR552CH



En options

- + Fermeture à clé - pour porte entièrement vitrée (sauf hublot).....unitaire.... | Réf. FCC
- + Fermeture à clé - pour portillon - loqueteau à clé.....unitaire.... | Réf. FCLOQ
- + Paire de pieds inox réglables - H.min 150mm/H.max 170mm - non montéepaire..... | Réf. KITPINOX
- + Porte blanche à hublot - pour armoire positive (H1265xL210mm).....unitaire.... | Réf. PHV550B
- + Porte vitrée à hublot - pour armoire positive (H1390xL310) - GN2/1.....unitaire.... | Réf. PVH680
- + Porte inox à hublot vitré - pour armoire positive (H1265xL210mm) - GN1/1 et 400 x 600.....unitaire.... | Réf. PVH550I
- + Portillon blanc à hublot vitré - pour armoire positive (H570xL310mm) - GN2/1unitaire.... | Réf. PVH602B
- + Portillon blanc à hublot vitré - pour armoire positive (H530xL210mm) - GN1/1 et 400 x 600 ...unitaire.... | Réf. PVH552B
- + Paire de portillons à hublots vitrés - pour armoire positive GN2/1 paire | Réf. PVH682
- + Paire de portillons blancs - avec loqueteaux sans clé - GN1/1 et 400 x 600.....paire..... | Réf. PVPO1.2RB
- + Paire de portillons inox - avec loqueteaux sans clé - GN1/1 et 400 x 600paire..... | Réf. PVPO1.2RI
- + Paire de portillons inox - pour modèle GN2/1paire..... | Réf. PVPO1.2GI
- + Porte ou portillon entièrement vitrée.....
- + Prise USB.....unitaire.... | Réf. PRISEUSB
- + 2 roulettes pivotantes sur platine - Ø 100mm - 1 sans frein - 1 avec frein - non montées - H.max 125mm paire | Réf. KITRP100
- + 4 roulettes pivotantes - Ø 50mm - double galets - 2 avec frein - 2 sans frein - H.max 70mm..... quatre | Réf. KIT4RP50

Les accessoires

- Grille inox - GN1/1 - 325x530mm unitaire | Réf. CLIGA11
- Grille inox - GN2/1 - 650x530mm unitaire | Réf. CLIGA21
- Kit hygrométrie automatique - pour armoire chaude unitaire | Réf. KITHUMID
- Paire de glissières inox - pour bac gastro paire | Réf. PGLISINOX597PL
- Paire de glissières inox - pour modèle GN1/1 et GN2/1 paire | Réf. PGLISSINOX597

Armoire à grilles Démontable // 400x600

Simple accès

R455A



Nbr de Porte	Dim EXT. montée LxPxHt mm	Nbr de niveaux utiles	Dotation grilles INOX	Puissance Frigorifique -10°C +45°C en W	Fluides	Puissance Electr. absorbée en W	GRUPE LOGE	SANS GROUPE
							Réf.	Réf.
1	705x870 x2200	38	3	526	R455A	321	B551T1.3R7	B551T1.3SGR7
							551T1.3R7	551T1.3SGR7
2	1260x870 x2200	78	6	526	R455A	321	B1102T1.3R7	B1102T1.3SGR7
							1102T1.3R7	1102T1.3SGR7
2	1260x870 x2200	78	6	845	R455A	494	B1102T1.2R7	B1102T1.2SGR7
							1102T1.2R7	1102T1.2SGR7
3	1815x870 x2200	118	9	845	R455A	494	B1653T1.2R7	B1653T1.2SGR7
							1653T1.2R7	1653T1.2SGR7
3	1815x870 x2200	118	9	1119	R455A	653	B1653T3.4R7	B1653T3.4SGR7
							1653T3.4R7	1653T3.4SGR7

B : gamme Blanche

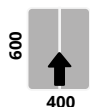

Nbr de Porte	Dim EXT. montée LxPxHt mm	Nbr de niveaux utiles	Dotation grilles INOX	Puissance Frigorifique -30°C +45°C en W	Fluides	Puissance Electr. absorbée en W	GRUPE LOGE	SANS GROUPE
							Réf.	Réf.
1	705x870 x2200	38	3	368	R455A	349	B551TGEL5.8R7	B551TGEL5.8SGR7
							551TGEL5.8R7	551TGEL5.8SGR7
2	1260x870 x2260	78	6	701	R455A	658	B1102TGEL1.0R7	B1102TGEL1.0SGR7
							1102TGEL1.0R7	1102TGEL1.0SGR7
3	1815x870 x2260	118	9	701	R455A	658	B1653TGEL1.0R7	B1653TGEL1.0SGR7
							1653TGEL1.0R7	1653TGEL1.0SGR7
				918	R455A	914	B1653TGEL1.5R7	B1653TGEL1.5SGR7
							1653TGEL1.5R7	1653TGEL1.5SGR7

B : gamme Blanche

Équipement sans groupe : autres fluides possibles dont R452A et R134A.

Équipement avec groupe : autres fluides, nous consulter.

Armoire à grilles Démontable // 400x600

Maintien en température

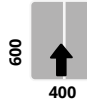

Réf.	Nbr de Porte	Dim EXT. montée LxPxHt mm	Nbr de niveaux utiles	Dotation grilles INOX	Puissance Electr. absorbée en W
T551CH	1	705x810 x2150	38	3	3500

Traversante

R455A

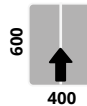

Nbr de porte en façade	Dim EXT. montée LxPxHt mm	Nbr de niveaux utiles	Dotation grilles INOX	Puissance Frigorifique -10°C +45°C en W	Fluides	Puissance Electr. absorbée en W	GRUPE LOGE	SANS GROUPE
							Réf.	Réf.
1	705x870 x2200	38	3	526	R455A	321	552TTR1.3R7	552TTR1.3SGR7
2	1260x870 x2200	78	6	845	R455A	494	1104TTR1.2R7	1104TTR1.2SGR7

Maintien en température

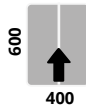

Réf.	Nbr de porte en façade	Dim EXT. montée LxPxHt mm	Nbr de niveaux utiles	Dotation grilles INOX	Puissance Electr. absorbée en W
TTR552CH	1	705x870 x2290	38	3	3500

Equipement sans groupe : autres fluides possibles dont R452A et R134A.

Equipement avec groupe : autres fluides, nous consulter.

Options / accessoires page 65

Armoire à grilles Démontable // 600x800

Simple accès

R455A

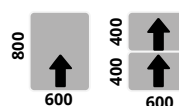

Nbr de Porte	Dim EXT. montée LxPxHt mm	Nbr de niveaux utiles	Dotation grilles INOX	Puissance Frigorifique -10°C +45°C en W	Fluides	Puissance Electr. absorbée en W	GRUPE LOGE	SANS GROUPE
							Réf.	Réf.
1	970x1040 x2300	40	4	368	R455A	349	BMAXI1001R7	BMAXI1001SGR7
							MAXI1001R7	MAXI1001SGR7
				845	R455A	494	BMAXI1001PRR7	BMAXI1001PRSGR7
							MAXI1001PRR7	MAXI1001PRSGR7
2	1740x1040 x2300	80	8	845	R455A	494	BMAXI2002R7	BMAXI2002SGR7
							MAXI2002R7	MAXI2002SGR7
	1740x1040 x2310			1119	R455A	653	BMAXI2002PRR7	BMAXI2002PRSGR7
							MAXI2002PRR7	MAXI2002PRSGR7
3	2510x1040 x2310	120	12	1119	R455A	653	BMAXI3003R7	BMAXI3003SGR7
							MAXI3003R7	MAXI3003SGR7
				845	R455A	494	BMAXI3003PRR7	BMAXI3003PRSGR7
							MAXI3003PRR7	MAXI3003PRSGR7

PR : Puissance Renforcée pour service intensif

B : gamme Blanche



Nbr de Porte	Dim EXT. montée LxPxHt mm	Nbr de niveaux utiles	Dotation grilles INOX	Puissance Frigorifique -30°C +45°C en W	Fluides	Puissance Electr. absorbée en W	GRUPE LOGE	SANS GROUPE
							Réf.	Réf.
1	970x1040 x2370	38	4	701	R455A	658	BMAXIGEL1001R7	BMAXIGEL1001SGR7
							MAXIGEL1001R7	MAXIGEL1001SGR7
				918	R455A	914	BMAXIGEL1001PRR7	BMAXIGEL1001PRSGR7
							MAXIGEL1001PRR7	MAXIGEL1001PRSGR7
2	1740x1040 x2370	78	8	701	R455A	658	BMAXIGEL2002R7	BMAXIGEL2002SGR7
							MAXIGEL2002R7	MAXIGEL2002SGR7
				918	R455A	914	BMAXIGEL2002PRR7	BMAXIGEL2002PRSGR7
							MAXIGEL2002PRR7	MAXIGEL2002PRSGR7
3	2510x1040 x2370	118	12	2x701	R455A	2x658	BMAXIGEL3003R7	BMAXIGEL3003SGR7
							MAXIGEL3003R7	MAXIGEL3003SGR7
				2x918	R455A	2x914	BMAXIGEL3003PRR7	BMAXIGEL3003PRSGR7
							MAXIGEL3003PRR7	MAXIGEL3003PRSGR7

PR : Puissance Renforcée pour service intensif

B : gamme Blanche

Equipement sans groupe : autres fluides possibles dont R452A et R134A.
Equipement avec groupe : autres fluides, nous consulter.

En options

- + Paire de pieds inox réglables - H.min 150mm/H.max 170mm - non montée paire | Réf. KITPINOX
- + Porte blanche à hublot - pour armoire positive (H1265xL210mm) unitaire ... | Réf. PHV550B
- + Porte inox à hublot vitré - pour armoire positive (H1265xL210mm) - GN1/1 et 400 x 600 unitaire | Réf. PVH550I
- + Portillon blanc à hublot vitré - pour armoire positive (H530xL210mm) - GN1/1 et 400 x 60..... unitaire ... | Réf. PVH552B
- + Portillon inox à hublot vitré - pour armoire positive (H530xL210mm) - GN1/1 et 400 x 600 . unitaire ... | Réf. PVH552I
- + Paire de portillons avec loqueteau sans clé - pour armoire MAXI blanc paire | Réf. PVPO1.2MAXIB
- + Paire de portillons avec loqueteau sans clé - pour armoire MAXI inox paire | Réf. PVPO1.2MAXII
- + Paire de portillons blancs - avec loqueteaux sans clé - GN1/1 et 400 x 600..... paire | Réf. PVPO1.2RB
- + Paire de portillons inox - avec loqueteaux sans clé - GN1/1 et 400 x 600..... paire | Réf. PVPO1.2RI
- + Porte ou portillon entièrement vitré.....
- + Prise USB..... unitaire ... | Réf. PRISEUSB
- + 2 roulettes pivotantes sur platine - Ø 100mm
1 sans frein - 1 avec frein - non montées - H.max 125mm..... paire | Réf. KITRP100

Les accessoires

- Grille inox - 400x600 unitaire | Réf. CLIREST
- Grille inox - 600x800 unitaire | Réf. CLIMAXI
- Kit hygrométrie automatique - pour armoire chaude unitaire | Réf. KITHUMID
- Paire de glissières inox - pour bac gastro paire | Réf. PGLISINOX597PL
- Paire de glissières inox - pour modèle GN1/1 et GN2/1 paire | Réf. PGLISINOX597
- Paire de glissières inox - pour armoire 600x800 paire | Réf. PGLISINOX780

Armoire à grilles Monocoque // HORIZON



Scannez pour
en savoir +

Les caractéristiques techniques

- Acier Inoxydable ou tôle blanche sur toutes les parois (compris arrière, dessus, dessous)
- Pieds PVC réglables Hmin 150mm/Hmax 170mm
- Construction monocoque (non démontable) - livré montée
- Isolation 70mm
- Groupe logé en partie haute de l'appareil
- Eclairage LED
- Version sans groupe : fourniture de l'évaporateur, de la régulation et du détendeur pré-réglé
- Régulation électronique à affichage digital avec gestion automatique des dégivrages
- Alarme visuelle et sonore de la température haute et basse programmable
- Arrêt de la ventilation à l'ouverture de(s) porte(s)
- Joint magnétique démontable sans outil
- Tension d'alimentation : MONO 230V+T/50Hz

Les + ODIC

- + Crémaillères intérieures au pas de 35mm démontables sans outil
- + Glissières Inox
- + Angles intérieurs arrondis
- + Poignée non débordante
- + Fermeture à clé sur modèle Inox
- + Eclairage intérieur LED



Régulation électronique



Joint magnétique



Poignée non débordante



Angles intérieurs arrondis



Alarme visuelle et sonore

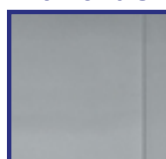

Acier Inoxydable

En options

- + Loqueteau à clé pour porte PVTHPOSMOR unitaire .. | Réf. 030363
- + Paire de pieds Inox réglables - H.min 150mm/H.max 170 mm - non montée..... paire..... | Réf. KITPINOX
- + Porte blanche à hublot vitré - pour armoire positive (H1390xL310mm).....unitaire... | Réf. PVH601B
- + Porte inox thermopane vitré - entière - pour HORIZON.....unitaire... | Réf. PVTHPOSHOR
- + Porte inox à hublot vitré pour armoire positive (H1390xL310mm)unitaire... | Réf. PVH6011
- + Porte ou portillon entièrement vitré
- + Portillon blanc à hublot vitré - pour armoire positive (H570xL310mm).....unitaire... | Réf. PVH602B
- + Prise USBunitaire... | Réf. PRISEUSB
- + 2 roulettes pivotantes sur platine - Ø 100mm - 1 sans frein - 1 avec frein - non monté - H.max 125 mm..paire..... | Réf. KITRP100
- + 4 roulettes pivotantes - Ø 50mm - 2 avec frein - 2 sans frein - Hmax 170mm.....quatre..... | Réf. KIT4RP50

Armoire à grilles Monocoque // HORIZON

R455 A

R290



Nbre de		Dim EXT. LxPxHt mm	Nbr de niveaux utiles	Dota- tion grilles	Puissance Frigorifique -10°C +45°C en W	Fluides	Puissance Electr. absorbée en W	GRUPE LOGE	SANS GROUPE
Por- til- lon	Porte							Réf.	Réf.
	1	706x850 x2100*	35	3	611	R455A	331	BHOR600+R7	BHOR600+SGR7
					699	R290	340	BHOR600+R2	
					611	R455A	331	HOR600+R7	HOR600+SGR7
					699	R290	340	HOR600+R2	
2		706x850 x2100*	30	3	611	R455A	331	BHOR602+R7	BHOR602+SGR7
					699	R290	340	BHOR602+R2	
	2	1450x850 x2100*	70	6	816	R455A	432	BHOR1200+R7	BHOR1200+SGR7
					699	R290	340	BHOR1200+R2	
					816	R455A	432	HOR1200+R7	HOR1200+SGR7
					699	R290	340	HOR1200+R2	
4		1450x850 x2100*	60	6	816	R455A	432	BHOR1204+R7	BHOR1204+SGR7
					699	R290	340	BHOR1204+R2	

* Hauteur variable selon références (fluides), contactez votre commercial.

B : Gamme blanche

Equipement sans groupe : autres fluides possibles dont R452A et R134A.

Equipement avec groupe : autres fluides, nous consulter.

Les accessoires

- Fermeture à clé - pour porte vitrée unitaire | Réf. FCC
- Fermeture à clé - pour portillon - loqueteau à clé unitaire | Réf. FCLOQ
- Grille inox - 400x600 unitaire | Réf. CLIREST
- Grille inox - GN1/1 - 325x530mm unitaire | Réf. CLIGA11
- Grille inox - GN2/1 - 650x530mm unitaire | Réf. CLIGA21
- Paire de glissières INOX paire | Réf. PGLISSINOX597

Armoire à grilles Monocoque // HORIZON

R455A

R290

GN2/1



-18°C -22°C

Nbre de		Dim EXT. LxPxHt mm	Nbr de niveaux utiles	Dota- tion grilles	Puissance Frigori- fique -30°C +45°C en W	Fluides	Puis- sance Electr. absorbée en W	GRUPE LOGE	SANS GROUPE
Por- tillon	Porte							Réf.	Réf.
	1	706x850 x2150*	35	3	472	R455A	410	BHOR600-R7	BHOR600-SGR7
					567	R290	408	BHOR600-R2	
					472	R455A	410	HOR600-R7	HOR600-SGR7
					567	R290	408	HOR600-R2	
2		706x850 x2150*	30	3	472	R455A	410	BHOR602-R7	BHOR602-SGR7
					567	R290	408	BHOR602-R2	
	2	1450x850 x2150*	70	6	672	R455A	624	BHOR1200-R7	BHOR1200-SGR7
					567	R290	408	BHOR1200-R2	
					672	R455A	624	HOR1200-R7	HOR1200-SGR7
					567	R290	408	HOR1200-R2	
4		1450x850 x2150*	60	6	672	R455A	624	BHOR1204-R7	BHOR1204-SGR7
					567	R290	408	BHOR1204-R2	

* Hauteur variable selon références (fluides), contactez votre commercial.

B : Gamme blanche

400 x 600

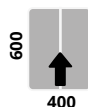

-18°C -22°C

Nbre de		Dim EXT. LxPxHt mm	Nbr de niveaux utiles	Dota- tion grilles	Puissance Frigori- fique -30°C +45°C en W	Fluides	Puis- sance Electr. absorbée en W	GRUPE LOGE	SANS GROUPE
Por- tillon	Porte							Réf.	Réf.
	1	706x850 x2150*	35	3	472	R455A	410	BHOREN600-R7	BHOREN600-SGR7
					567	R290	408	BHOREN600-R2	
					472	R455A	410	HOREN600-R7	HOREN600-SGR7
					567	R290	408	HOREN600-R2	
2		706x850 x2150*	30	3	472	R455A	410	BHOREN602-R7	BHOREN602-SGR7
					567	R290	408	BHOREN602-R2	
	2	1450x850 x2150*	70	6	672	R455A	624	BHOREN1200-R7	BHOREN1200-SGR7
					567	R290	408	BHOREN1200-R2	
					672	R455A	624	HOREN1200-R7	HOREN1200-SGR7
					567	R290	408	HOREN1200-R2	
4		1450x850 x2150*	60	6	672	R455A	624	BHOREN1204-R7	BHOREN1204-SGR7
					567	R290	408	BHOREN1204-R2	

* Hauteur variable selon références (fluides), contactez votre commercial.

B : Gamme blanche

Armoire à grilles Monocoque // HORIZON

R455A

R290

400 x 600



Nbre de		Dim EXT. LxPxHt mm	Nbr de niveaux utiles	Dota- tion grilles	Puissance Frigori- fique -10°C +45°C en W	Fluides	Puis- sance Electr. absorbée en W	GRUPE LOGE	SANS GROUPE
Por- til- lon	Porte							Réf.	Réf.
	1	706x850 x2100*	35	3	611	R455A	331	BHOREN600+R7	BHOREN600+SGR7
					699	R290	340	BHOREN600+R2	
					611	R455A	331	HOREN600+R7	HOREN600+SGR7
					699	R290	340	HOREN600+R2	
2		706x850 x2100*	30	3	611	R455A	331	BHOREN602+R7	BHOREN602+SGR7
					699	R290	340	BHOREN602+R2	
	2	1450x850 x2100*	70	6	816	R455A	432	BHOREN1200+R7	BHOREN1200+SGR7
					699	R290	340	BHOREN1200+R2	
					816	R455A	432	HOREN1200+R7	HOREN1200+SGR7
					699	R290	340	HOREN1200+R2	
4		1450x850 x2100*	60	6	816	R455A	432	BHOREN1204+R7	BHOREN1204+SGR7
					699	R290	340	BHOREN1204+R2	

* Hauteur variable selon références (fluides), contactez votre commercial.

B : Gamme blanche

Equipement sans groupe : autres fluides possibles dont R452A et R134A.

Equipement avec groupe : autres fluides, nous consulter.

Options / accessoires page 66/67

Armoire à grilles Monocoque // EMBOUTIE



Scannez pour
en savoir +

Les caractéristiques techniques

- Gamme INOX : Acier inoxydable sur toutes les parois (compris arrière, dessus, dessous)
- Gamme ECO : Acier inoxydable sur toutes les parois (sauf arrière, dessus, dessous en acier galvanisé)
- Pieds Inox réglables Hmin 120mm/Hmax 190mm
- Construction monocoque (non démontable) - livré monté
- Isolation 80mm
- Groupe logé en partie haute de l'appareil
- Régulation électronique à affichage digital JUMBO (EVCO)
- Réévaporation des eaux de dégivrage par gaz chaud
- Bonde d'écoulement
- Glissières embouties GN2/1 au pas de 55mm
- Joint magnétique démontable sans outil
- Tension d'alimentation : MONO 230V+T/50Hz
- Fluide disponible R290

Les + ODIC

- + Butées anti-basculement
- + Circulation de l'air optimisée par gainage
- + Fermeture à clé
- + Eclairage intérieur LED
- + Alarme pour la porte ouverte et la température du condenseur
- + Coupure de la ventilation à l'ouverture des portes

Gamme INOX

Acier Inoxydable 304
intérieur, extérieur
y compris arrière et dessous.

Gamme ECO

Acier Inoxydable 304 intérieur,
extérieur sauf arrière et
dessous en acier galvanisé.



Régulation
électronique
à affichage
digital



Eclairage
LED



Groupe logé
en partie
haut



Portes
réversibles



Pieds
inox
réglables

En options

- + 4 roulettes pivotantes - Ø 80mm - chape inox - 2 avec frein - 2 sans frein H.max 105mm quatre | Réf.4REMB
- + Porte vitrée - pour armoire emboutie - uniquement en positif unitaire | Réf.EMBVITR

Les accessoires

- Glissière centrale - support grille - pour armoire 2 portes - droite unitaire | Réf. GLIEMBDTE
- Glissière centrale - support grille - pour armoire 2 portes - gauche unitaire | Réf. GLIEMBGCH
- Grille inox - GN2/1 - 650x530mm unitaire | Réf. CLIGA21
- Grille plastifiée - GN2/1 - 530x650mm unitaire | Réf. GRILRILSAN21

R290

Gamme
INOX GN2/1

Réf.	Groupe	Fluide	Dim. Ext. monté LxPxH en mm	Nbre. de porte	Nombre de niveaux utiles au pas de 55mm	Dotation grilles Inox	Puissance frigorifique -10°C +45°C en W	Puissance électrique absorbée en W	Poids en Kg
EMB600+R2	Logé	R290	690x840x2100	1	22	3	300	190	111
EMB1200+R2	Logé	R290	1380x840x2100	2	44	6	580	350	195

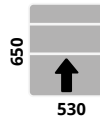
Gamme
INOX GN2/1

Référence	Groupe	Fluide	Dim. Ext. monté LxPxH en mm	Nbre. de porte	Nombre de niveaux utiles au pas de 55mm	Dotation grilles Inox	Puissance frigorifique -30°C +45°C en W	Puissance électrique absorbée en W	Poids en Kg
EMB600-R2	Logé	R290	690x840x2100	1	22	3	340	500	111
EMB1200-R2	Logé	R290	1380x840x2100	2	44	6	650	780	195

Gamme
ECO GN2/1

Référence	Groupe	Fluide	Dim. Ext. monté LxPxH en mm	Nbre. de porte	Nombre de niveaux utiles au pas de 55mm	Dotation grilles Inox	Puissance frigorifique -10°C +45°C en W	Puissance électrique absorbée en W	Poids en Kg
EMBP600+R2	Logé	R290	690x840x2100	1	22	3	300	190	111
EMBP1200+R2	Logé	R290	1380x840x2100	2	44	6	580	350	195

Gamme
ECO GN2/1

Référence	Groupe	Fluide	Dim. Ext. monté LxPxH en mm	Nbre. de porte	Nombre de niveaux utiles au pas de 55mm	Dotation grilles Inox	Puissance frigorifique -30°C +45°C en W	Puissance électrique absorbée en W	Poids en Kg
EMBP600-R2	Logé	R290	690x840x2100	1	22	3	340	500	111
EMBP1200-R2	Logé	R290	1380x840x2100	2	44	6	650	780	195

Armoire à grilles Monocoque // EMBOUTIE MINI

Les caractéristiques techniques

- Acier Inoxydable sur toutes les parois (compris arrière, dessus, dessous)
- Construction monocoque
- Enceinte intérieure rayonnée
- Modèles 500L et 1000L
- Joint magnétique démontable sans outil
- Isolation 60mm
- Hauteur caisse 1850mm
- Design frontal étanche IP21
- Circulation d'air par ventilateur
- Fluide R290
- Avec groupe logé en partie haute de l'appareil
- Régulation électrique à affichage digital
- Compresseur EMBRACO
- Tension d'alimentation : MONO 230V+T/50Hz

Les + ODIC

- + Glissières embouties en acier inoxydable format GN2/1
- + Angles intérieurs arrondis pour une hygiène améliorée
- + **Armoire sur roulettes en standard**
- + Condenseur anti-poussière pour diminuer la nécessité de nettoyage
- + Meilleure régulation de la température pendant le dégivrage
- + Circulation d'air optimale pour une meilleure ventilation et diffusion de l'air froid
- + Eclairage LED à faible consommation d'énergie
- + Large joint magnétique à triple isolation assurant une excellente étanchéité
- + Porte réversible sur demande à la commande
- + Fermeture à clé

R290

EMBOUTIE MINI GN2/1 - POSITIF



	Réf.	Groupe	Dim. ext. monté LxPxH en mm	Nombre de porte	Nombre de niveaux utiles au pas de 57mm	Dotation grilles	Puissance frigorifique -10°C +45°C en W	Puissance électrique absorbée en W	Poids en Kg
1	EMBMINI600+R2	Logé	654x830x1950	1	22	3	425	200	107
2	EMBMINI1200+R2	Logé	1344x830x1950	2	44	6	632	250	171

R290

EMBOUTIE MINI GN2/1 - NÉGATIF



	Réf.	Groupe	Dim. ext. monté LxPxH en mm	Nombre de porte	Nombre de niveaux utiles au pas de 57mm	Dotation grilles	Puissance frigorifique -30°C +45°C en W	Puissance électrique absorbée en W	Poids en Kg
1	EMBMINI600-R2	Logé	654x830x1950	1	22	3	606	500	118
2	EMBMINI1200-R2	Logé	1344x830x1950	2	44	6	673	620	178

Armoire à grilles Monocoque // EMBOUTIE MINI



1

PRODUIT
MINI Hauteur
< 2m



2

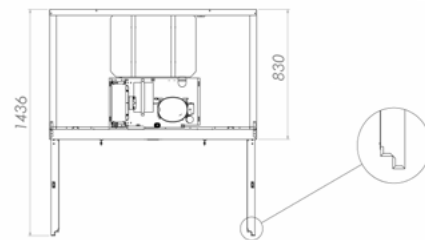
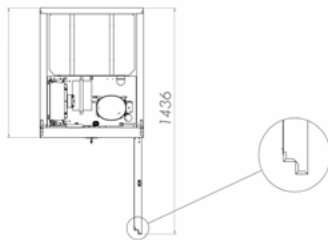
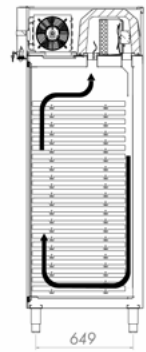
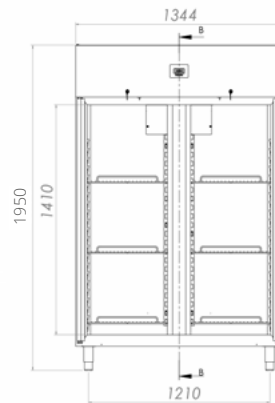
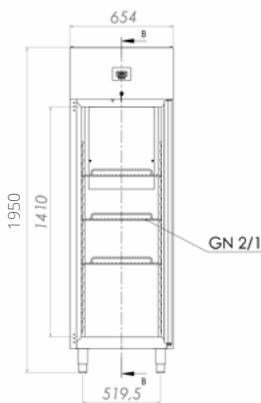

En options

- + Paire de pieds Inox réglables Hmini 120mm/Hmaxi 150mm non montés paire | Réf. KITPINOXMINI

Les accessoires

- Glissière centrale support grille pour armoire 2 portes droitesunitaire | Réf. GLIEMBDTE
- Glissière centrale support grille pour armoire 2 portes gauchesunitaire | Réf. GLIEMBGCH
- Grille Inox GN2/1 - 650 x 530 mmunitaire | Réf. CLIGA21
- Grille plastifiée GN2/1 - 530 x 650 mmunitaire | Réf. GRILRILSAN21

Armoire à grilles Monocoque // EVEREST 2



Scannez pour
en savoir +

NOUVEAUTÉ 2022

Les caractéristiques techniques

- Acier inoxydable intérieur/extérieur (sauf arrière, dessus et dessous)
- Pieds Inox réglables Hmini 150mm/Hmaxi 170mm
- Armoire non démontable
- Isolation épaisseur 60mm
- Suppression du pont thermique par profilé PVC
- 3 grilles plastifiées par porte avec système anti-basculement
- Groupe logé en partie haute de l'appareil
- Régulation électronique avec thermomètre-thermostat Dixell
- Marche-arrêt avec voyant de mise sous tension
- Affichage digital de la température
- Voyant de contrôle dégivrage-groupe-ventilateur d'évaporateur
- Compresseur ventilé
- Batterie traitée (sauf modèle négatif)
- Dégivrage automatique
- Ré évaporation des eaux de dégivrage par gaz chaud
- Compresseur EMBRACO
- Tension d'alimentation : Mono 230V+T/50Hz

Les + ODIC

- + Angles intérieurs arrondis
- + Roulettes en option
- + Crémaillères intérieures démontables au pas de 55 mm
- + Poignée verticale Inox (PVI) non débordante
- + Fermeture à clé
- + Joint magnétique démontable sans outil
- + Porte réversible de série
- + Eclairage intérieur LED
- + Arrêt ventilation à l'ouverture des portes
- + Alarme visuelle programmable de la température haute et basse



Régulation
électronique



Équipement
frigorifique
en partie haute



Angles
intérieurs
arrondis



Joint
magnétique
démontable

En options

- + 4 roulettes pivotantes - Ø 80mm - 2 avec freins - 2 sans freins - non montées - H.max 105mm quatre | Réf. KITRPEV

Les accessoires

- Grille Inox - GN2/1 - 650X530 mmunitaire | Réf. CLIGA21
- Grille plastifiée - GN2/1 - 530X650 mmunitaire | Réf. GRILRILSAN21
- Paire de glissières INOX - pour armoire gamme EVERESTpaire..... | Réf. PGLIEV2

Armoire à grilles Monocoque // EVEREST 2

R290

GN2/1 - Positif

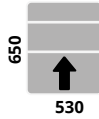

Référence	Groupe	Fluide	Dim. Ext. monté LxPxH en mm	Nbre. de porte	Nombre de niveaux utiles au pas de 55mm	Dotation grilles platisfiées	Puissance frigorifique -10°C +45°C en W	Puissance électrique absorbée en W	Poids en Kg
EV2650+R2	avec	R290	740x870x2010	1	21	3	271	2900	125
EV21300+R2	avec	R290	1480x830x2010	2	42	6	311	4630	188

R290

GN2/1 - Négatif

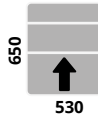

Référence	Groupe	Fluide	Dim. Ext. monté LxPxH en mm	Nbre. de porte	Nombre de niveaux utiles au pas de 55mm	Dotation grilles platisfiées	Puissance frigorifique -30°C +45°C en W	Puissance électrique absorbée en W	Poids en Kg
EV2650-R2	avec	R290	740x830x2010	1	21	3	642	9200	131
EV21300-R2	avec	R290	1480x830x2010	2	42	6	900	14420	202

Meuble bas Démontable

Scannez pour
en savoir +



Les caractéristiques techniques

- Acier inoxydable ou tôle blanche (uniquement modèles 400x600) sur toutes les parois (compris arrière, dessus, dessous)
- Pieds Inox réglables Hmin 150mm/Hmax 200mm
- Construction démontable – Matériel livré démonté ou monté sur demande
- Isolation 70mm
- Groupe logé à droite de l'appareil en standard – à gauche sur demande
- Habillage arrière du logement technique en option
- Version sans groupe : fourniture de l'évaporateur avec détendeur, du bac d'évaporation, de la boîte de raccordement, du bouton marche-arrêt avec voyant de mise sous tension et du régulateur électronique
- Suppression du pont thermique par profilé PVC
- Glissières Inox
- Crémaillères démontables sans outil au pas de 31mm (modèle 400x600) et 35mm (modèle GN1/1 et GN2/1)
- Tension d'alimentation : MONO 230V+T/50Hz

Les + ODIC

- + Angles intérieurs arrondis
- + Avec ou sans dessus Inox
- + Dessus Inox avec ou sans dossier
- + Porte réversible avec rappel et blocage à 105°
- + Poignée non débordante
- + Fermeture aimantée (modèles GN1/1 et GN2/1 simple accès et traversants)
- + Prise USB en option



■ GN2/1 - GN1/1



■ 400x600

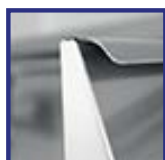

Porte non débordante



Porte réversible



Pieds inox réglables



Dégivrage automatique



Régulation électronique

Simple accès

Avec groupe



R455A

R290



Références	Nbre de Porte	"Dim ext. montée LxPxH en mm"	Nbre de nivx utiles	Dota-tion grilles Inox	"Dessus Inox sans dossier (*Pour le dossier ajouter 100mm en hauteur)"	Fluides	"Puissance frigorifique -10°C +45°C en W"	Puissance électrique absorbée en W
MB21+2PR7	2	1842x820x890	25	2x2	sans	R455A	526	321
MB21+2PR2		1842x820x890			sans	R290	450	243
MB21+2PDR7		1848x830x930			avec*	R455A	526	321
MB21+2PDR2		1848x830x930			avec*	R290	450	243
MB21+3PR7	3	2528x820x890	39	3x2	sans	R455A	526	321
MB21+3PDR7		2534x830x930			avec*	R455A	526	321
MB21+4PR7	4	3214x820x890	53	4x2	sans	R455A	526	494
MB21+4PPRR7		3214x820x890			sans	R455A	845	494
MB21+4PDR7		3220x830x930			avec*	R455A	526	494
MB21+4PDPRR7		3220x830x930			avec*	R455A	845	494

Sans groupe

PR : Puissance Renforcée

Références	Nbre de Porte	"Dim ext. montée LxPxH en mm"	Nbre de nivx utiles	Dota-tion grilles Inox	"Dessus Inox sans dossier (*Pour le dossier ajouter 100mm en hauteur)"	Fluides	"Puissance frigorifique -10°C +45°C en W"	Puissance électrique absorbée en W
MB21SG+2PR7	2	1642x820x890	25	2x2	sans	R455A	526	100
MB21SG+2PDR7		1648x830x930			avec*	R455A	526	100
MB21SG+3PR7	3	2328x820x890	39	3x2	sans	R455A	526	100
MB21SG+3PDR7		2334x830x930			avec*	R455A	526	100
MB21SG+4PR7	4	3014x820x890	53	4x2	sans	R455A	526	100
MB21SG+4PPRR7		3014x820x890			sans	R455A	845	100
MB21SG+4PDR7		3020x830x930			avec*	R455A	526	100
MB21SG+4PDPRR7		3020x830x930			avec*	R455A	845	100

Equipement sans groupe : autres fluides possibles dont R452A et R134A.

Equipement avec groupe : autres fluides, nous consulter.

En options GN2/1

- + Aménagement tiroirs ou bac du chef chiffage.....
- + Fermeture à clé - pour porte à hublot vitré - montée.....
- + Fermeture à clé - pour portillon inox - montée.....
- + Habillage arrière du logement technique équipé.....unitaire | Réf. TS01656136.....
- + Habillage arrière du logement technique semi-équipé.....unitaire | Réf. TS01652129.....
- + Plateau granit | Réf. PVGRANITM2.....
- + Port USBunitaire | Réf. PRISEUSB.....
- + Porte vitrée positive à la place d'une porte inox - GN2/1.....unitaire | Réf. PVTHMB21.....
- + 2 roulettes pivotantes sur platine - diamètre 80mm
1 sans frein - 1 avec frein - non montées - H.max 105mm..... paire | Réf. KITRPLAT80.....

Les accessoires GN2/1

- Grille INOX GN2/1 - 650x530unitaire | Réf. CLIGA21.....
- Paire de glissières INOX - GN2/1paire | Réf. 930030.....

Meuble bas Démontable // GN2/1

Traversant
Avec groupe

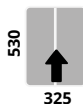

R455A

R290



Références	Nbre de Porte	"Dim ext. montée LxPxH en mm"	Nbre de nivx utiles	Dotation grilles Inox	"Dessus Inox sans dossier (*Pour le dossier ajouter 100mm en hauteur)"	Fluides	"Puissance frigorifique -10°C +45°C en W"	Puissance électrique absorbée en W
MB21TR+2PR7	2	1842x880x890	25	2x2	sans	R455A	526	321
MB21TR+2PR2		1842x880x890			sans	R290	450	243
MB21TR+2PDSDR7		1848x890x930			avec*	R455A	526	321
MB21TR+2PDSDR2		1848x890x930			avec*	R290	450	243
MB21TR+3PR7	3	2528x880x890	39	3x2	sans	R455A	845	321
MB21TR+3PPRR7		2528x880x890			sans	R455A	845	321
MB21TR+3PDSDR7		2534x890x930			avec*	R455A	845	494
MB21TR+3PDSDPRR7		2534x890x930			avec*	R455A	845	494
MB21TR+4PR7	4	3214x880x890	53	4x2	sans	R455A	845	494
MB21TR+4PDSDR7		3220x890x930			avec*	R455A	845	494

Sans groupe

PR : Puissance Renforcée

Références	Nbre de Porte	"Dim ext. montée LxPxH en mm"	Nbre de nivx utiles	Dotation grilles Inox	"Dessus Inox sans dossier (*Pour le dossier ajouter 100mm en hauteur)"	Fluides	"Puissance frigorifique -10°C +45°C en W"	Puissance électrique absorbée en W
MB21TRSG+2PR7	2	1642x880x890	25	2x2	sans	R455A	526	100
MB21TRSG+2PDSDR7		1648x890x930			avec*	R455A	526	100
MB21TRSG+3PR7	3	2328x880x890	39	3x2	sans	R455A	845	100
MB21TRSG+3PPRR7		2328x880x890			sans	R455A	845	100
MB21TRSG+3PDSDR7		2334x890x930			avec*	R455A	845	100
MB21TRSG+3PDSDPRR7		2334x890x930			avec*	R455A	845	100
MB21TRSG+4PR7	4	3014x880x890	53	4x2	sans	R455A	845	100
MB21TRSG+4PDSDR7		3020x890x930			avec*	R455A	845	100

Equipement sans groupe : autres fluides possibles dont R452A et R134A.

Equipement avec groupe : autres fluides, nous consulter.

Simple accès
Avec groupe

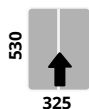

Meuble bas
Démontable // GN1/1

R455A

R290



Références	Nbre de Porte	"Dim ext. montée LxPxH en mm"	Nbre de nivx utiles	Dotation grilles Inox	"Dessus Inox sans dossier (*Pour le dossier ajouter 100mm en hauteur)"	Fluides	"Puissance frigorifique -10°C +45°C en W"	Puissance électrique absorbée en W
MB11+2PR7	2	1842x820x890	25	2x2	sans	R455A	526	321
MB11+2PR2		1842x820x890			sans	R290	450	243
MB11+2PDR7		1848x830x930			avec*	R455A	526	321
MB11+2PDR2		1848x830x930			avec*	R290	450	243
MB11+3PR7	3	2528x820x890	39	3x2	sans	R455A	526	321
MB11+3PR2		2528x820x890			sans	R290	450	243
MB11+3PDR7		2534x830x930			avec*	R455A	526	321
MB11+3PDR2		2534x830x930			avec*	R290	450	243
MB11+4PR7	4	3214x820x890	53	4x2	sans	R455A	845	494
MB11+4PDR7		3214x820x890			avec*	R455A	845	494
MB11+5PR7	5	3220x830x930	67	5x2	sans	R455A	845	494
MB11+5PDR7		3220x830x930			avec*	R455A	845	494

Sans groupe

Références	Nbre de Porte	"Dim ext. montée LxPxH en mm"	Nbre de nivx utiles	Dotation grilles Inox	"Dessus Inox sans dossier (*Pour le dossier ajouter 100mm en hauteur)"	Fluides	"Puissance frigorifique -10°C +45°C en W"	Puissance électrique absorbée en W
MB11SG+2PR7	2	1232x690x890	25	2x2	sans	R455A	526	100
MB11SG+2PDR7		1238x700x930			avec*	R455A	526	100
MB11SG+3PR7	3	1713x690x890	39	3x2	sans	R455A	526	100
MB11SG+3PDR7		1719x700x930			avec*	R455A	526	100
MB11SG+4PR7	4	2194x690x890	53	4x2	sans	R455A	845	100
MB11SG+4PDR7		2200x700x930			avec*	R455A	845	100
MB11SG+5PR7	5	2675x690x890	67	5x2	sans	R455A	845	100
MB11SG+5PDR7		2681x700x930			avec*	R455A	845	100

Équipement sans groupe : autres fluides possibles dont R452A et R134A.

Équipement avec groupe : autres fluides, nous consulter.

Meuble bas Démontable // GN1/1

Traversant
Avec groupe

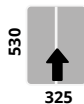

R455 A

R290



Références	Nbre de Porte	"Dim ext. montée LxPxH en mm"	Nbre de nivx utiles	Dotation grilles Inox	"Dessus Inox sans dossier (*Pour le dossier ajouter 100mm en hauteur)"	Fluides	"Puissance frigorifique -10°C +45°C en W"	Puissance électrique absorbée en W
MB11TR+2PR7	2	1432x750x890	25	2x2	sans	R455A	526	321
MB11TR+2PR2		1432x750x890			sans	R290	450	243
MB11TR+2PDSDR7		1438x760x930			avec*	R455A	526	321
MB11TR+2PDSDR2		1438x760x930			avec*	R290	450	243
MB11TR+3PR7	3	1913x750x890	39	3x2	sans	R455A	526	321
MB11TR+3PR2		1913x750x890			sans	R290	450	243
MB11TR+3PDSDR7		1919x760x930			avec*	R455A	526	321
MB11TR+3PDSDR2		1919x760x930			avec*	R290	450	243
MB11TR+4PR7	4	2394x750x890	53	4x2	sans	R455A	845	494
MB11TR+4PDSDR7		2400x760x930			avec*	R455A	845	494

Sans groupe

Références	Nbre de Porte	"Dim ext. montée LxPxH en mm"	Nbre de nivx utiles	Dotation grilles Inox	"Dessus Inox sans dossier (*Pour le dossier ajouter 100mm en hauteur)"	Fluides	"Puissance frigorifique -10°C +45°C en W"	Puissance électrique absorbée en W
MB11TRSG+2PR7	2	1232x750x890	25	2x2	sans	R455A	526	100
MB11TRSG+2PDR7		1238x760x930			avec*	R455A	526	100
MB11TRSG+3PR7	3	1713x750x890	39	3x2	sans	R455A	526	100
MB11TRSG+3PDR7		1719x760x930			avec*	R455A	526	100
MB11TRSG+4PR7	4	2194x750x890	53	4x2	sans	R455A	845	100
MB11TRSG+4PDR7		2200x760x930			avec*	R455A	845	100

Équipement sans groupe : autres fluides possibles dont R452A et R134A.

Équipement avec groupe : autres fluides, nous consulter.

En options GN1/1

- + Aménagement tiroirs ou bac du chef chiffrage
- + Fermeture à clé - pour porte vitrée unitaire | Réf. FCC
- + Fermeture à clé - pour portillon - loqueteau clé unitaire | Réf. FCLOQ
- + Habillage arrière du logement technique équipé unitaire | Réf. TS01656136
- + Habillage arrière du logement technique semi-équipé unitaire | Réf. TS01652129
- + Paire de pieds inox réglables - H.min 150mm/H.max 170mm - non montée paire..... | Réf. KITPINOX
- + Plateau granit | Réf. PVGRANITM2
- + Port USB unitaire | Réf. PRISEUSB
- + Porte à hublot vitré positive à la place d'une porte inox - GN1/1 unitaire | Réf. PVH11
- + 2 roulettes pivotantes sur platine - diamètre 80mm paire | Réf. KTRPLAT80
1 sans frein - 1 avec frein - non montées - H.max 105mm

Les accessoires GN1/1

- Glissière INOX - GN1/1unitaire.. | Réf. TS0162011
- Grille INOX - GN1/1- 325x530 mmunitaire.. | Réf. CLIGA11

Simple accès

Avec groupe

R455A

R290



Références	Nbre de Porte	"Dim ext. montée LxPxH en mm"	Nbre de nivx utiles	Dotation grilles Inox	"Dessus Inox sans dossier (*Pour le dossier ajouter 100mm en hauteur)"	Fluides	"Puissance frigorifique -10°C +45°C en W"	Puissance électrique absorbée en W
BTTV+2PR7	2	1479x775x910	15	2x2	sans	R455A	526	321
BTTV+2PR2		1479x775x910			sans	R290	450	243
TTV+2PR7		1479x775x910			sans	R455A	526	321
TTV+2PR2		1479x775x910			sans	R290	450	243
BTTV+2PDR7		1487x780x930			avec*	R455A	526	321
BTTV+2PDR2		1487x780x930			avec*	R290	450	243
TTV+2PDR7		1487x780x930			avec*	R455A	526	321
TTV+2PDR2		1487x780x930			avec*	R290	450	243
BTTV+3PR7	3	2042x775x910	24	3X2	sans	R455A	526	321
BTTV+3PR2		2042x775x910			sans	R290	450	243
TTV+3PR7		2042x775x910			sans	R455A	526	321
TTV+3PR2		2042x775x910			sans	R290	450	243
BTTV+3PDR7		2050x780x930			avec*	R455A	526	321
BTTV+3PDR2		2050x780x930			avec*	R290	450	243
TTV+3PDR7		2050x780x930			avec*	R455A	526	321
TTV+3PDR2		2050x780x930			avec*	R290	450	243
BTTV+4PR7	4	2605x780x910	33	4x2	sans	R455A	526	321
TTV+4PR7		2605x780x910			sans	R455A	526	321
BTTV+4PDR7		2613x780x930			avec*	R455A	526	321
TTV+4PDR7		2613x780x930			avec*	R455A	526	321

B : gamme blanche

Meuble bas Démontable // 400x600

Simple accès

Sans groupe

Références	Nbre de Porte	"Dim ext. montée LxPxH en mm"	Nbre de nivx utiles	Dotation grilles Inox	"Dessus Inox sans dossierer (*Pour le dossierer ajouter 100mm en hauteur)"	Fluides	"Puissance frigorifique -10°C +45°C en W"	Puissance électrique absorbée en W
BTTVSG+2PR7	2	1279x775x910	15	2x2	sans	R455A	526	100
TTVSG+2PR7		1279x775x910			sans	R455A	526	100
BTTVSG+2PDR7		1287x780x930			avec*	R455A	526	100
TTVSG+2PDR7		1287x780x930			avec*	R455A	526	100
BTTVSG+3PR7	3	1842x775x910	24	3x2	sans	R455A	526	100
TTVSG+3PR7		1842x775x910			sans	R455A	526	100
BTTVSG+3PDR7		1850x780x930			avec*	R455A	526	100
TTVSG+3PDR7		1850x780x930			avec*	R455A	526	100
BTTVSG+4PR7	4	2405x780x910	33	4x2	sans	R455A	526	100
TTVSG+4PR7		2405x780x910			sans	R455A	526	100
BTTVSG+4PDR7		2413x780x930			avec*	R455A	526	100
TTVSG+4PDR7		2413x780x930			avec*	R455A	526	100

Equipement sans groupe : autres fluides possibles dont R452A et R134A.

Equipement avec groupe : autres fluides, nous consulter.

En options 400x600

- + Habillage arrière du logement technique - INOXunitaire | Réf. TS0165627
- + Habillage arrière du logement technique - BLANCunitaire | Réf. TS0165627B
- + Plateau granit | Réf. PVGRANITM2
- + Port USBunitaire | Réf. PRISEUSB
- + 2 roulettes pivotantes sur platine - diamètre 80mm
1 sans frein - 1 avec frein - non montées - H.max 105mm.....paire | Réf. KITRPLAT80

Les accessoires 400x600

- Grille INOX - 400 x 600unitaire | Réf. CLIREST
- Paire de glissières INOX - 400 x 600paire | Réf. PGLISINOX597

Traversant



Avec groupe

R455A

R290



Références	Nbre de Porte	"Dim ext. montée LxPxH en mm"	Nbre de nivx utiles	Dotation grilles Inox	"Dessus Inox sans dossieret (*Pour le dossieret ajouter 100mm en hauteur)"	Fluides	"Puissance frigorifique -10°C +45°C en W"	Puissance électrique absorbée en W
BTTVTR+2PR7	2	1479x835x910	15	2x2	sans	R455A	526	321
BTTVTR+2PR2		1479x835x910			sans	R290	450	243
TTVTR+2PR7		1479x835x910			sans	R455A	526	321
TTVTR+2PR2		1479x835x910			sans	R290	450	243
BTTVTR+2PDR7		1487x850x930			avec*	R455A	526	321
BTTVTR+2PDR2		1487x850x930			avec*	R290	450	243
TTVTR+2PDR7		1487x850x930			avec*	R455A	526	321
TTVTR+2PDR2		1487x850x930			avec*	R290	450	243
BTTVTR+3PR7	3	2042x835x910	24	3x2	sans	R455A	526	321
BTTVTR+3PR2		2042x835x910			sans	R290	450	243
TTVTR+3PR7		2042x835x910			sans	R455A	526	321
TTVTR+3PR2		2042x835x910			sans	R290	450	243
BTTVTR+3PDR7		2050x850x930			avec*	R455A	526	321
BTTVTR+3PDR2		2050x850x930			avec*	R290	450	243
TTVTR+3PDR7		2050x850x930			avec*	R455A	526	321
TTVTR+3PDR2		2050x850x930			avec*	R290	450	243
BTTVTR+4PR7	4	2605x835x910	33	4x2	sans	R455A	526	321
TTVTR+4PR7		2605x835x910			sans	R455A	526	321
BTTVTR+4PDR7		2613x850x930			avec*	R455A	526	321
TTVTR+4PDR7		2613x850x930			avec*	R455A	526	321

B : gamme blanche

Meuble bas Démontable // 400x600

Traversant

Sans groupe

Références	Nbre de Porte	"Dim ext. montée LxPxH en mm"	Nbre de nivx utiles	Dotation grilles Inox	"Dessus Inox sans dossierer (*Pour le dossierer ajouter 100mm en hauteur)"	Fluides	"Puissance frigorifique -10°C +45°C en W"	Puissance électrique absorbée en W
BTTVTRSG+2PR7	2	1279x835x910	15	2x2	sans	R455A	526	100
TTVTRSG+2PR7		1279x835x910			sans	R455A	526	100
BTTVTRSG+2PDR7		1287x850x930			avec*	R455A	526	100
TTVTRSG+2PDR7		1287x850x930			avec*	R455A	526	100
BTTVTRSG+3PR7	3	1842x835x910	24	3x2	sans	R455A	526	100
TTVTRSG+3PR7		1842x835x910			sans	R455A	526	100
BTTVTRSG+3PDR7		1850x850x930			avec*	R455A	526	100
TTVTRSG+3PDR7		1850x850x930			avec*	R455A	526	100
BTTVTRSG+4PR7	4	2405x835x910	33	4x2	sans	R455A	845	100
TTVTRSG+4PR7		2405x835x910			sans	R455A	845	100
BTTVTRSG+4PDR7		2413x850x930			avec*	R455A	845	100
TTVTRSG+4PDR7		2413x850x930			avec*	R455A	845	100

Equipement sans groupe : autres fluides possibles dont R452A et R134A.

Equipement avec groupe : autres fluides, nous consulter.

Options / accessoires page 82



Meuble bas Monocoque // GN1/1



Scannez pour
en savoir +

Les caractéristiques techniques

- Acier inoxydable sur toutes les parois (compris arrière, dessus, dessous)
- Pieds Inox réglables Hmin 150mm/Hmax 170mm
- Construction monocoque (non démontable) - livré monté
- Isolation 60mm
- Groupe logé à droite de l'appareil en standard (à gauche sur demande)
- Enceinte intérieure rayonnée
- Crémaillères amovibles GN1/1 au pas de 55mm
- Dessus inox avec dossier hauteur 100mm
- Distribution d'air par gaine
- Tension d'alimentation : MONO 230V+T/50Hz
- PC16A
- Roulettes en option (prévoir 4 roulettes par meuble 2, 3 ou 4 portes)

Les + ODIC

- + Glissières anti-basculément
- + Porte réversible avec rappel
- + Groupe monobloc extractible
- + Condenseur avec système anti-poussière
- + Alarme porte ouverte
- + Coupure de la ventilation à l'ouverture des portes
- + Pré-équipement pour raccordement réseau HACCP



■ Circulation d'air brevetée



■ Tiroir en option



■ Groupe frigorifique extractible de série



■ Joint magnétique démontable sans outil



■ Fond embouti

Meuble bas Monocoque // GN1/1



R290

Référence	Groupe	Fluide	Dim. Ext. monté LxPxH en mm	Nbre. de porte	Nombre de niveaux utiles au pas de 55mm	Dotation grilles plastifiées par porte	Puissance frigorifique -10°C +45°C en W	Puissance électrique absorbée en W	Poids en Kg
M2PPOS2	Logé	R290	1314x700x850	2	16	1	240	300	95
M3PPOS2	Logé	R290	1780x700x850	3	24	1	280	390	128
M4PPOS2	Logé	R290	2246x700x850	4	32	1	350	440	159

R290



Référence	Groupe	Fluide	Dim. Ext. monté LxPxH en mm	Nbre. de porte	Nombre de niveaux utiles au pas de 55mm	Dotation grilles plastifiées par porte	Puissance frigorifique -30°C +45°C en W	Puissance électrique absorbée en W	Poids en Kg
M2PGEL2	Logé	R290	1314x700x850	2	16	1	480	500	95
M3PGEL2	Logé	R290	1780x700x850	3	24	1	600	750	128

Important : Possibilité de positionner le groupe à gauche, sans plus-value tarifaire.

En options

- + 1 porte vitrée à la place d'une porte pleine (uniquement en positif) unitaire | Réf. PVMBM
- + 2 tiroirs à la place d'une porte (uniquement en positif) unitaire | Réf. BLOC2T
- + 3 tiroirs à la place d'une porte (uniquement en positif) unitaire | Réf. BLOC3T
- + 2 roulettes pivotantes - diamètre 80mm
1 sans frein - 1 avec frein - non montées - H.max 105mm..... paire | Réf. KTRPLAT80

Les accessoires

- Grille inox- GN1/1 - 325x530mm unitaire..... | Réf. CLIGA11
- Grille rilsanée - GN1/1 - 325x530mm unitaire..... | Réf. GRIL11
- Paire de glissières inox - meuble bas monocoque paire | Réf. GLISMBM

Meuble bas Monocoque // SOUBASSEMENT À TIROIRS

NOUVEAUTÉ 2022



Scannez pour
en savoir +

Les caractéristiques techniques

- Acier inoxydable AISI 304 sur toutes les parois (y compris arrière, dessus, dessous)
- Enceinte intérieure entièrement rayonnée
- Isolation 70mm
- Tiroirs amovibles sur glissières inox pour bacs profondeur 150mm (bacs non fournis)
- Joint magnétique démontable sans outil
- Avec groupe logé ou sans groupe
- Fluide R455A
- Dégivrage et réévaporation automatique des eaux
- Régulation électronique à affichage digital
- Tension d'alimentation : Mono 220V+T/50Hz

Les + ODIC

- + Pieds inox réglables Hauteur 150mm avec vérin de réglage
- + Système anti-rebond en partie arrière de chaque tiroir pour en garantir la parfaite fermeture
- + Local technique à droite de l'appareil positionnement à gauche sur demande
- + Evaporateur vertical ventilé



Dessus
Inox

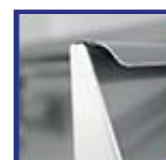

Tiroirs
amovibles



Pieds inox
réglables



Régulation
électronique



Dégivrage
automatique

■ Meuble bas soubassement 6 tiroirs

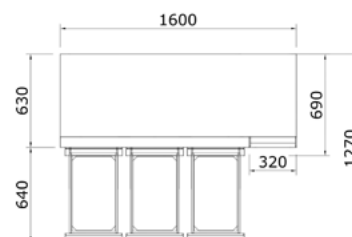
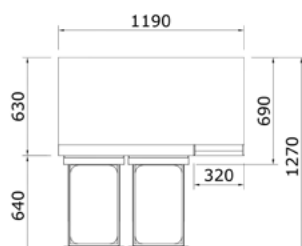
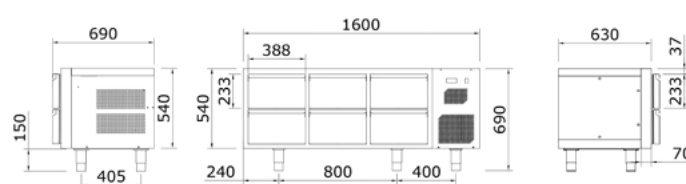
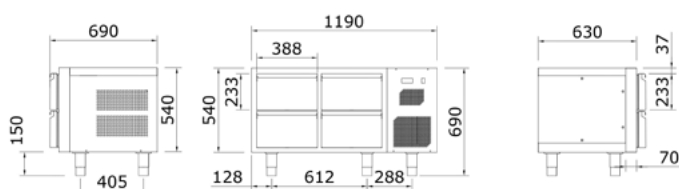

Meuble bas Monocoque // SOUBASSEMENT À TIROIRS

R455A

Avec groupe



Réf.	Groupe	Dim. Ext. monté LxPxH en mm	Capacité	Nombre de tiroirs	Puissance frigorifique -30°C +45°C en W	Puissance électrique absorbée en W	Poids en Kg
SBN4TR7	avec	1190x690x690	4 x GN1/1	4	410	400	75
SBN6TR7	avec	1600x690x690	6 x GN1/1	6	410	400	145

Sans groupe



Réf.	Groupe	Dim. Ext. monté LxPxH en mm	Capacité	Nombre de tiroirs	Puissance frigorifique -30°C +45°C en W	Puissance électrique absorbée en W	Poids en Kg
SBNSG4TR7	Sans	1190x690x690	4 x GN1/1	4	410	160	65
SBNSG6TR7	Sans	1600x690x690	6 x GN1/1	6	410	150	135

**Equipement sans groupe : autres fluides possibles dont R452A et R134A.
Equipement avec groupe : autres fluides, nous consulter.**

En options

- + 1 porte avec 2 paires de glissières à la place de 2 tiroirs
- + Groupe à gauche à la commande.....
- + 2 roulettes pivotantes - diamètre 80mm
1 sans frein - 1 avec frein - non montées - H.max 105mm..... paire | Réf. KITRPLAT80
(Prévoir 3 paires de roulettes sous les soubassements 4 et 6 tiroirs)

Les accessoires

- Paire de glissières pour soubassement à portes paire | Réf. TS02003108

Petite profondeur Armoire à grilles // GN1/1



Scannez pour en savoir +

Les caractéristiques techniques

- Acier inoxydable sur toutes les parois (compris arrière, dessus, dessous)
- Pieds PVC réglables Hmin 150mm/Hmax 170mm
- Construction démontable – Matériel livré démonté ou monté sur demande
- Isolation 70mm
- Groupe logé en partie haute de l'appareil
- Version sans groupe : fourniture de l'évaporateur, de la régulation et du détendeur pré-réglé
- Joint magnétique démontable sans outil
- Suppression du pont thermique par profilé PVC
- Crémaillères démontables sans outil au pas de 35mm
- Glissières Inox
- Tension d'alimentation : MONO 230V+T/50Hz



Les + ODIC

- + Angles intérieurs arrondis
- + Porte réversible avec rappel et blocage à 105°
- + Poignée non débordante
- + Fermeture à clé
- + Arrêt de la ventilation à l'ouverture des portes
- + Eclairage intérieur LED sur modèle positif



R455A

GN1/1 - Positif



+1°C +10°C

Nbr de porte	Dim EXT. montée LxPxHt mm	Nbr de niveaux utiles	Dotation grilles inox	Puissance Frigorifique -10°C +45°C en W	Fluides	Puissance Electr. absorbée en W	GRUPE LOGE	SANS GRUPE
							Réf.	Réf.
1	903x675 x2210	38	3	526	R455A	321	551R61.3R7	551R61.3SGR7
2	1660x675 x2210	79	6	845	R455A	494	1102R61.3R7	1102R61.3SGR7

GN1/1- Négatif

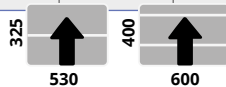

-18°C -22°C

Nbr de porte	Dim EXT. montée LxPxHt mm	Nbr de niveaux utiles	Dotation grilles inox	Puissance Frigorifique -30°C +45°C en W	Fluides	Puissance Electr. absorbée en W	GRUPE LOGE	SANS GRUPE
							Réf.	Réf.
1	903x675 x2210	33	3	368	R455A	349	551GEL6R7	551GEL6SGR7
2	1660x675 x2210	66	6	701	R455A	658	1102GEL6R7	1102GEL6SGR7

Equipement sans groupe : autres fluides possibles dont R452A et R134A.

Equipement avec groupe : autres fluides, nous consulter.

Les accessoires

- Grille inox - GN1/1 - 325x530mm unitaire..... | Réf. CLIGA1
- Paire de glissières inox paire..... | Réf. TS0167931

Petite profondeur Meuble bas// 600 X 400

Les caractéristiques techniques

- Acier inoxydable sur toutes les parois (compris arrière, dessus, dessous)
- Pieds Inox réglables Hmin 150mm/Hmax 200mm
- Construction démontable – Matériel livré démonté ou monté sur demande
- Isolation 70mm
- Groupe logé à droite de l'appareil en standard – à gauche sur demande
- Version sans groupe : fourniture de l'évaporateur avec détendeur, du bac d'évaporation, de la boîte de raccordement, du bouton marche-arrêt avec voyant de mise sous tension et du régulateur électronique
- Suppression du pont thermique par profilé PVC
- Joint magnétique démontable sans outil
- Crémaillères démontables sans outil au pas de 31mm
- Glissières Inox
- Loqueteau chromé
- Tension d'alimentation : MONO 230V+T/50Hz

Les + ODIC

- + Angles intérieurs arrondis
- + Avec ou sans dessus Inox
- + Dessus Inox avec ou sans dossier (hauteur 100mm)
- + Porte réversible avec rappel et blocage à 105°



R455A

600 x 400 - Positif

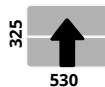

Nbr de porte	Dim EXT. montée LxPxHt mm	Nbr de niveaux utiles	Dotation grilles inox	Puissance Frigorifique -10°C +45°C en W	Fluides	Puissance Electr. absorbée en W	GRUPE LOGE	SANS GRUPE
							Réf.	Réf.
1	1117x580x910*	9	2	526	R455A	321	MB11+1P6R7	MB11SG+1P6R7
	1124x580x930**	9	2	526	R455A	321	MB11+1PD6R7	MB11SG+1PD6R7
2	1880x580x910*	2x9	2x2	526	R455A	321	MB11+2P6R7	MB11SG+2P6R7
	1887x580x930**	2x9	2x2	526	R455A	321	MB11+2PD6R7	MB11SG+2PD6R7

Version sans groupe : diminuer la longueur de 200 mm

*sans dessus INOX. ** Avec dessus INOX (pour dossier : ajouter 100 mm en hauteur)

Equipement sans groupe : autres fluides possibles dont R452A et R134A.

Equipement avec groupe : autres fluides, nous consulter.

En options

- + Plateau granit | Réf. PVGRANITM2

Les accessoires

- Grille inox - GN1/1 - 325x530mm unitaire..... | Réf. CLIGA11
- Paire de glissières inox paire..... | Réf. TS0167931

Armoire de transfert

Maintien en température // LIAISON CHAUDE



Scannez pour en savoir +

Les caractéristiques techniques

- Acier inoxydable sur toutes les parois (compris arrière, dessus, dessous)
- 4 roulettes dont 2 pivotantes avec freins et 2 sans freins
- Construction monocoque (non démontable) - livré monté
- Isolation 45mm
- Glissières embouties GN2/1 ou 2xGN1/1 au pas de 71mm
- Raccordement avec porte prise
- Chauffage par résistance tube
- Circulation d'air forcée pour répartition de la température
- Régulation électronique à affichage digital
- Joint silicone démontable sans outil
- Tension d'alimentation : MONO 230V+T/50Hz
- PC16A

Les + ODIC

- + Enceinte intérieure rayonnée sans soudure
- + Glissières avec butée anti-basculement
- + Porte avec poignée encastrée
- + Fermeture à clé
- + Ouverture à 270° avec maintien
- + 2 poignées latérales de préhension en partie haute



■ GN2/1 20 NIVEAUX porte hublot



■ GN2/1 15 NIVEAUX

GN1/1



Réf.	Nbr de porte hublot	Nbr de porte	Dim EXT. montée LxPxHt mm	Nbr de niveaux utiles au pas de 71 mm	Puissance électrique absorbée en W
TC1011		1	570x880x1115	10	1500
TC1511		1	570x880x1470	15	1500
TC2011		1	570x880x1825	20	1500
TC1011PV	1		570x880x1115	10	1500
TC1511PV	1		570x880x1470	15	1500
TC2011PV	1		570x880x1825	20	1500

GN2/1



Réf.	Nbr de porte hublot	Nbr de portes	Dim EXT. montée LxPxHt mm	Nbr de niveaux utiles au pas de 71 mm	Puissance électrique absorbée en W
TC1021		1	775x1000x1115	10	1500
TC1521		1	775x1000x1470	15	1500
TC2021		1	775x1000x1825	20	3000
TC1021PV	1		775x1000x1115	10	1500
TC1521PV	1		775x1000x1470	15	1500
TC2021PV	1		775x1000x1825	20	3000

Les accessoires

- Grille INOX GN1/1 - 325 x 530 mmunitaire | Réf. CLIGA11
- Grille INOX GN2/1 - 650 x 530 mmunitaire | Réf. CLIGA21

Armoire de transfert

Maintien en température // LIAISON FROIDE

Les caractéristiques techniques

- Acier inoxydable sur toutes les parois (compris arrière, dessus, dessous)
- 4 roulettes dont 2 pivotantes avec freins et 2 sans freins
- Construction monocoque (non démontable) - livré monté
- Isolation 45mm
- Groupe logé en partie basse
- Glissières embouties GN2/1 ou 2xGN1/1 au pas de 71mm
- Raccordement avec porte prise
- Chauffage par résistance blindée
- Circulation d'air forcée pour répartition de la température
- Régulation électronique à affichage digital
- Joint silicone démontable sans outil
- Tension d'alimentation : MONO 230V+T/50Hz
- PC16A

Les + ODIC

- + Enceinte intérieure rayonnée sans soudures
- + Glissières avec butée anti-basculément
- + Porte avec poignée encastrée
- + Fermeture à clé
- + Ouverture à 270° avec maintien
- + 2 poignées latérales de préhension en partie haute



Poignée de préhension



Roulettes



Monocoque acier Inox



Régulation électronique



Poignée avec fermeture à clé



Ouverture à 270°

R290

GN1/1



Réf.	Nbr de porte	Dim EXT. montée LxPxHt mm	Nbr de niveaux utiles au pas de 71 mm	Dotation grille inox	Fluides	Puissance électrique absorbée en W
TF1511R2	1	570x880x1755	15	0	R290	230

GN2/1



Réf.	Nbr de porte	Dim EXT. montée LxPxHt mm	Nbr de niveaux utiles au pas de 71 mm	Dotation grille inox	Fluides	Puissance électrique absorbée en W
TF1521R2	1	775x1000x1755	15	3	R290	250

Les accessoires

- Grille INOX GN1/1 - 325 x 530 mmunitaire..... | Réf. CLIGA11
- Grille INOX GN2/1 - 650 x 530 mmunitaire..... | Réf. CLIGA21



EPOCA®

EPOCA est non seulement à aujourd'hui l'alternative à l'USB mais le produit propose des avantages bien supérieurs à cette solution traditionnelle en termes :

- De sécurité alimentaire
- De traçabilité et de Reporting
- D'utilisation de l'équipement
- Et de maintenance

■ Un simple module sur chaque armoire + l'accès à la WIFI



■ Schéma de principe :

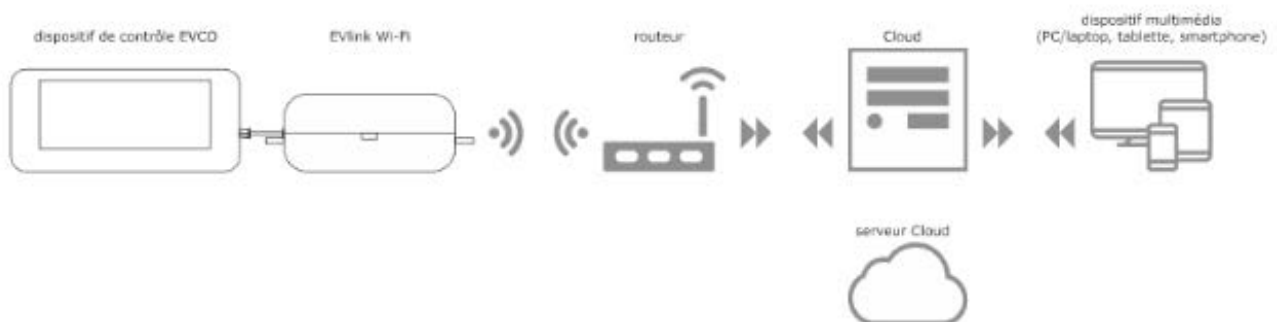

Archivage des données sous format EXCEL

Un graphique d'utilisation immédiatement disponible sans retraitement des données



SECURITE ALIMENTAIRE

Là où le système traditionnel USB n'apporte que des données qui retracent l'historique, EPOCA permet à l'utilisateur de gérer la sécurité alimentaire en temps réel :

- Visualisation en temps réel et à distance des données de température de chaque équipement dont ils disposent
- Alarme en temps réel et à distance en cas de dysfonctionnement d'un ou plusieurs équipements (envoi par mail)
- Possibilité de modifier à distance les paramètres de température s'ils ont été déréglés par inadvertance

TRACABILITE

- Disponibilités actualisées en temps réel de toutes les données de fonctionnement (jusqu'à trois mois d'historique). Plus de « trou noir » entre chaque relevé de température via la clé USB
- Archivage possible à tout moment sur un PC sous format Excel

FACILITE D'UTILISATION

- Il n'est plus nécessaire de faire quotidiennement le tour des équipements avec une clé USB pour importer les données puis de télécharger ces données sur un PC
- Lecture directe sur PC ou smartphone des informations d'utilisation en temps réel
- Un graphique de fonctionnement ergonomique et facilement lisible sans avoir à retraiter les données
- Paramètres de l'équipement froid modifiables à distance par l'utilisateur

Nous consulter pour toute demande

FACILITE DE MAINTENANCE

- Possibilité pour le SAV de se connecter à distance (avec l'accord du client) et d'avoir accès au mode diagnostic
- Ne nécessite plus d'attendre le déplacement du technicien pour établir le diagnostic
- Possibilité pour le SAV de modifier à distance les paramètres de ou des équipements

RÉACTIVITÉ DE LA MAINTENANCE FORTEMENT AMÉLIORÉE

SECURITE ET ASPECT FINANCIER

- Sans abonnement
- Sécurisé par identifiant, mot de passe et protocole de communication sécurisé
- Développée par l'un des leaders mondiaux sur le marché : EVCO



Chez ODIC, EPOCA est disponible sur :

- Armoires à grilles
- Armoires à chariots
- Meubles bas
- Notre gamme boulangerie/ pâtisserie sauf nos armoires de fermentation

Surgélateur / Conservateur Démontable // 400x600



Scannez pour
en savoir +

Les caractéristiques techniques

- Tôle blanche sur toutes les parois (compris arrière, dessus, dessous)
- Pieds PVC (modèle 400x600) ou Inox (modèle 600x800) réglables Hmin 150mm/Hmax 170mm
- Construction démontable - Matériel livré démonté ou monté sur demande
- Isolation 70mm (modèle 400x600) ou 90mm (modèle 600x800)
- Groupe logé en partie haute de l'appareil
- Version sans groupe : fourniture de l'évaporateur, de la régulation et du détendeur pré-réglé
- Joint magnétique démontable sans outil
- Suppression du pont thermique par profilé PVC
- Crémaillères intérieures au pas de 35mm démontables sans outil
- Loqueteau chromé sans fermeture à clé
- Dessus Inox avec dossier hauteur 100 mm
- Tension d'alimentation : Mono 230V + T/50Hz

Les + ODIC

- + Angles intérieurs arrondis
- + Portillon réversible avec rappel et blocage à 105°
- + Arrêt de la ventilation à l'ouverture des portes
- + Dégivrage automatique avec réévaporation des eaux par résistance auto-régulée dans un bac à l'arrière de l'appareil



Portillon réversible avec blocage et rappel



Pieds réglables PVC (400x600) INOX (600x800)



Joint magnétique démontable sans outil



Régulation électronique à affichage digital



Dégivrage automatique

En options

- + Fermeture à clé - pour portillon - loqueteau à clé unitaire | Réf. FCLOQ
- + Paire de pieds Inox réglables Hmin 150mm / Hmax 170mm - non montées paire | Réf. KITPINOX
- + 2 roulettes pivotantes sur platine - Ø 100mm - 1 sans frein - 1 avec frein - non montées - H.max 125mm paire | Réf. KITRP100

Les accessoires

- Grille inox - 400x600 unitaire | Réf. CLIREST
- Paire de glissières inox - pour armoire 400x600 paire | Réf. PGLISINOX597

Surgélateur / Conservateur Démontable // 400x600

R455A 2 compartiments surgélation

400 x 600 Entrée par les 400 mm - BLANC



-35°C



-18°C -22°C



550L

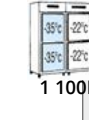

1 100L

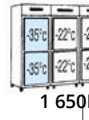

1 650L



2 200L

Nbr de portillon	Dim LxPxHt mm	Nbr de nivx utiles au pas de 35 mm	Dotation paires glissières	Puissance Frigorifique -30°C +45°C en W	Fluides	Puissance Electr. absorbée en W	GRUPE LOGE	SANS GROUPE
							Réf.	Réf.
2	835x850 x2240	30	15	918	R455A	1050	B682P1.5SR7	B682P1.5SSGR7
4	1590x850 x2250	30 + 30	30	918 + 701	R455A	1050 + 700	B1364SC2+2R7	B1364SC2+2SGR7
6	2015x850 x2250	30 + 60	45	918 + 701	R455A	1050 + 700	B1786SC2+4R7	B1786SC2+4SGR7
8	2570x850 x2250	30 + 102	66	2 x 918	R455A	1050 + 1050	B2338SC2+6R7	B2338SC2+6SGR7
	2700x850 x2250	30 + 96	63	918 + 2 x 701	R455A	1050 + 2x700	B2468SC2+6PRR7	B2468SC2+6PRSGR7

Autres modèles et INOX : nous consulter

PR : Puissance Renforcée pour service intensif

B : gamme blanche

R455A 1 compartiment surgélation

400 x 600 Entrée par les 400 mm - BLANC



-35°C



-18°C -22°C



1 100L

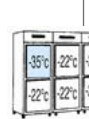

1 650L



2 200L

Nbr de portillon	Dim LxPxHt mm	Nbr de nivx utiles au pas de 35 mm	Dotation paires glissières	Puissance frigorifique -30°C +45°C en W	Fluides	Puissance Electr. absorbée en W	GRUPE LOGE	SANS GROUPE
							Réf.	Réf.
4	1610x850 x2250	12 + 48	26	918 + 701	R455A	1050 + 700	BLABOSC1+3R7	BLABOSC1+3SGR7
		12 + 48	30	918 + 918	R455A	1050 + 1050	BLABOSC1+3PRR7	BLABOSC1+3PRSGR7
6	2035x850 x2250	12 + 84	48	918 + 918	R455A	1050 + 1050	BLABOSC1+5PRR7	BLABOSC1+5PRSGR7
8	2590x850 x2250	12 + 120	66	918 + 2x701	R455A	1050 + 2x700	BLABOSC1+7PRR7	BLABOSC1+7PRSGR7

Autres modèles et INOX : nous consulter

PR : Puissance Renforcée pour service intensif

B : gamme blanche

Equipement sans groupe : autres fluides possibles dont R452A et R134A.

Equipement avec groupe : autres fluides, nous consulter.



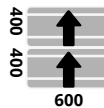

Surgélateur / Conservateur Démontable // 600x800

R455A

2 compartiments surgélation

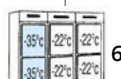

600 x 800 Entrée par les 600 mm - BLANC

Nbr de portillon	Dim LxPxHt mm	Nbr de nivx utiles	Dotation paires glissières	Puissance Frigorifique -30°C +45°C en W	Fluides	Puissance Electr. absorbée en W	GRUPE LOGE	SANS GROUPE
							Réf.	Réf.
 2 1 000L	970x1090 x2470	31	15	1219	R455A	1550	BMAXIS2PR7	BMAXIS2PPRSGR7
 4 2 000L	1830x1090 x2470	31 + 34	32	1219 + 918	R455A	1550 + 1000	BMAXISC2+2PPR7	BMAXISC2+2PPRSGR7
 6 3 000L	2600x1090 x2470	31 + 71	51	1219 + 918	R455A	1550 + 1000	BMAXISC2+4R7	BMAXISC2+4SGR7
		31 + 68	50	1219 + 1219	R455A	1550 + 1550	BMAXISC2+4PRR7	BMAXISC2+4PRSGR7
 8 4 000L	3370x1090 x2470	31 + 105	68	1219 + 2x918	R455A	1550 + 2x1000	BMAXISC2+6PRR7	BMAXISC2+6PRSGR7

Autres modèles et INOX : nous consulter

PR : Puissance Renforcée pour service intensif



B : gamme blanche

R455A

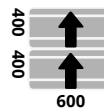
1 compartiment surgélation



600 x 800 Entrée par les 600 mm - BLANC

Nbr de portillon	Dim LxPxHt mm	Nbr de nivx utiles	Dotation paires glissières	Puissance Frigorifique -30°C +45°C en W	Fluides	Puissance Electr. absorbée en W	GRUPE LOGE	SANS GROUPE
							Réf.	Réf.
 4 2 000L	1830x1090 x2470	53	34	918 + 701	R455A	1050 + 700	BML1+3R7	BML1+3SGR7
 6 3 000L	2600x1090 x2470	90	52	918 + 701	R455A	2x1050	BML1+5R7	BML1+5SGR7
 8 4 000L	3370x1090 x2470	124	69	1219 + 918	R455A	1050 + 1000	BML1+7R7	BML1+7SGR7

Autres modèles et INOX : nous consulter

B : gamme blanche

Equipement sans groupe : autres fluides possibles dont R452A et R134A.

Equipement avec groupe : autres fluides, nous consulter.

En options

- + Fermeture à clé - pour portillon - loqueteau à cléunitaire..... | Réf. FCLOQ
- + 2 roulettes pivotantes sur platine - diamètre 100mm
1 sans frein - 1 avec frein - non montées - H.max 125mmpaire | Réf. KITRP100

Les accessoires

- Grille inox - 400x600unitaire | Réf. CLIREST
- Grille inox - 600x800unitaire..... | Réf. CLIMAXI
- Paire de glissières inox - pour armoire 600x800paire | Réf. PGLISINOX780



Conservateur Démontable // 400x600 - 600x800

Scannez pour
en savoir +



Les caractéristiques techniques

- Tôle blanche sur toutes les parois (compris arrière, dessus, dessous)
- Pieds PVC réglables Hmin 150mm/Hmax 170mm
- Construction démontable – Matériel livré monté en standard ou démonté sur demande
- Isolation 70mm
- Groupe logé en partie haute de l'appareil
- Version sans groupe : fourniture de l'évaporateur, de la régulation et du détendeur pré-réglé
- Joint magnétique démontable sans outil
- Suppression du pont thermique par profilé PVC
- Crémaillères intérieures au pas de 35 mm démontables sans outil
- Loqueteau chromé sans fermeture à clé (uniquement sur portillon)
- Régulation électronique avec thermomètre-thermostat
- Tension d'alimentation : MONO 230V+T/50Hz



Les + ODIC

- + Angles intérieurs arrondis
- + Porte ou portillon réversible
- + Arrêt de la ventilation par interrupteur manuel Marche-Arrêt
- + Dégivrage automatique avec réévaporation des eaux par résistance thermorégulée dans un bac à l'arrière de l'appareil
- + Eclairage intérieur

R455A

400 x 600 Entrée par les 400 mm - BLANC



Nbr de portillon	Nbr de porte	Dim LxPxHt mm	Nbr de nivx utiles au pas de 35 mm	Dotation paires glissières	Puissance frigorifique -30°C +45°C en W	Fluide	Puissance Electr. absorbée en W	GRUPE LOGE	SANS GROUPE
								Réf.	Réf.
2		705x860 x2210	30	15	701	R455A	658	B552GELPPRR7	B552GELPPRSGR7
	2	1260x860 x2210	76	38	701	R455A	658	B1102GELPR7	B1102GELPSGR7
4			66	33				B1104GELPR7	B1104GELPSGR7
	2	1260x860 x2270	76	38	918	R455A	914	B1102GELPPRR7	B1102GELPPRSGR7
4			66	33				B1104GELPPRR7	B1104GELPPRSGR7

PR : Puissance Renforcée pour service intensif B : gamme blanche

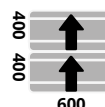

600 x 800 Entrée par les 600 mm - BLANC

Nbr de portillon	Dim LxPxHt mm	Nbr de nivx utiles au pas de 35 mm	Dotation paires glissières	Puissance Frigorifique -30°C +45°C en W	Fluides	Puissance Electr. absorbée en W	GRUPE LOGE	SANS GROUPE
							Réf.	Réf.
2	970x1090 x2385	34	17	918	R455A	914	BMP1002R7	BMP1002SGR7
4	1740x1090 x2385	71	35	1320	R455A	1519	BMP2004R7	BMP2004SGR7
6	2510x1090 x2385	102	51	2x918	R455A	2x914	BMP3006R7	BMP3006SGR7

B : gamme blanche

Equipement sans groupe : autres fluides possibles dont R452A et R134A.

Equipement avec groupe : autres fluides, nous consulter.

Conservateur Monocoque // 400x600

Les caractéristiques techniques

- Tôle blanche sur toutes les parois (compris arrière, dessus, dessous)
- Pieds PVC réglables Hmin 150mm/Hmax 170mm
- Construction monocoque (non démontable) – livré monté
- Isolation 70mm
- Groupe logé en partie haute de l'appareil
- Version sans groupe : fourniture de l'évaporateur, de la régulation et du détendeur pré-réglé

- Joint magnétique démontable sans outil
- Suppression du pont thermique par profilé PVC
- Crémaillères intérieures au pas de 55 mm démontables sans outil
- Loqueteau chromé sans fermeture à clé (uniquement sur portillon)
- Régulation électronique avec thermomètre-thermostat
- Tension d'alimentation : MONO 230V+T/50Hz

Les + ODIC

- ✦ Angles intérieurs arrondis
- ✦ Porte ou portillon réversible
- ✦ Arrêt de la ventilation par interrupteur manuel Marche-Arrêt
- ✦ Dégivrage automatique avec réévaporation des eaux par résistance thermorégulée dans un bac à l'arrière de l'appareil
- ✦ Eclairage intérieur



R455A



■ Conservateur 400x600

■ Conservateur 600x800

Monocoque 400 x 600 Entrée par les 400 mm - BLANC -18°C -22°C

Nbr de portillon	Nbr de porte	Dim LxPxHt mm	Nbr de nivx utiles au pas de 35 mm	Dotation paires glissières	Puissance Frigorifique -30°C +45°C en W	Fluides	Puis-sance Electr. absorbée en W	GRUPE LOGE	SANS GRUPE
								Réf.	Réf.
	2	1450x850x2150	70	30	701	R455A	658	B1202PGELPR7	B1202PGELPSGR7
4		1450x850x2150	60	30	701	R455A	658	B1204PGELPR7	B1204PGELPSGR7

B : gamme blanche

Equipement sans groupe : autres fluides possibles dont R452A et R134A.

Equipement avec groupe : autres fluides, nous consulter.

En option

- + Fermeture à clé - pour portillon - loqueteau à clé unitaire | Réf. FCLOQ
- + 2 roulettes pivotantes sur platine - diamètre 100mm
1 sans frein - 1 avec frein - non montées - H.max 125mm paire | Réf. KITRP100

Les accessoires

- Grille inox - 400x600 unitaire ... | Réf. CLIREST
- Grille inox - 600x800 unitaire.... | Réf. CLIMAXI
- Paire de glissières inox - pour armoire 400x600 paire | Réf. PGLISINOX597
- Paire de glissières inox - pour armoire 600x800 paire | Réf. PGLISINOX780

Armoire de fermentation A grilles // 400x600 - 600x800

Scannez pour
en savoir +



Les caractéristiques techniques

- Tôle blanche sur toutes les parois (compris arrière, dessus, dessous)
- Construction monocoque (non démontable) – livré monté
- Isolation 70mm
- Groupe logé en partie haute de l'appareil
- Joint magnétique démontable sans outil
- Crémaillères intérieures au pas de 60mm démontables sans outil
- Hygrométrie contrôlée : contrôle par sonde 4-20 mA, contrôle du niveau d'eau par capteur électronique, électrovanne avec réducteur de débit, résistance de bouilleur Inox (puissance 400W)
- Réévaporation des condensats
- Tension d'alimentation : MONO 230V+T/50Hz

Les + ODIC

- + Porte réversible sur demande
- + Evaporateur ventilé traité Epoxy
- + Distribution de l'air par gaine toute hauteur
- + Affichage automatique des étapes en cours
- + Programme journalier
- + Passage en mode « ralentissement fermentation » si décalage de l'horaire de cuisson
- + Electrovanne avec réducteur de débit



Distribution
de l'air



Joint
magnétique



Porte
réversible



Régulation
à affichage digital

En options

- + 4 roulettes pivotantes - Ø 80mm - 2 avec frein - 2 sans frein - H.max 105 mm (modèle 600x800) quatre | Réf. PVRP80
- + 2 roulettes pivotantes - Ø 100 mm - 1 avec frein - 1 sans frein - non montées - H.max 125 mm (modèle 400x600) paire | Réf. KITRP100
- + 4 roulettes pivotantes - Ø 50 mm - 2 avec frein - 2 sans frein - H.max 70 mm (modèle 400x600) quatre | Réf. KIT4RP50
- + Porte blanche avec hublot vitré - 400x600 unitaire... | Réf. PVPO1VB
- + Porte blanche avec hublot vitré - 600x800 unitaire... | Réf. PVPO1VBGM
- + Portillon blanc avec hublot vitré - 400x600 unitaire... | Réf. PVPO1.2VB

Armoire de fermentation A grilles // 400x600 - 600x800

R455A



400x600 - 1 porte

Grilles	Porte	Niveaux utiles au pas de 60 mm	Dotation paire glissières	Dim EXT. LxPxHt mm	Dim INT. LxPxHt mm	Puiss. frigorifique -10°C +45°C en W	Fluide	Puiss. chauffe en W	GRUPE FROID	GRUPE LOGE	SANS GRUPE
									Puiss. Elec. en W	Réf.	Réf.
400x600	1	21	21	706x860 x2140	505x665 x1310	530	R455A	400	550	POUS 601BR7	POUS 601BSGR7

avec hygrométrie contrôlée



Grilles	Porte	Niveaux utiles au pas de 60 mm	Dotation paire glissières	Dim EXT. LxPxHt mm	Dim INT. LxPxHt mm	Puiss. frigorifique -10°C +45°C en W	Fluide	Puiss. chauffe en W	GRUPE FROID	GRUPE LOGE	SANS GRUPE
									Puiss. Elec. en W	Réf.	Réf.
400x600	1	21	21	706x860 x2140	505x665 x1310	530	R455A	400	950	POUSHYGRO 601BR7	POUSHYGRO 601BSGR7

2 compartiments



Grilles	Porte	Niveaux utiles au pas de 60 mm	Dotation paire glissières	Dim EXT. LxPxHt mm	Dim INT. LxPxHt mm	Puiss. frigorifique -10°C +45°C en W	Fluide	Puiss. chauffe en W	GRUPE FROID	GRUPE LOGE	SANS GRUPE
									Puiss. Elec. en W	Réf.	Réf.
400x600	2	2x9	2x9	706x860 x2140	505x665 x625 +570	2x325	R455A	400	750	POUS 602CBR7	POUS 602CBSGR7

600x800 - 1 porte



Grilles	Porte	Niveaux utiles au pas de 60 mm	Dotation paire glissières	Dim EXT. LxPxHt mm	Dim INT. LxPxHt mm	Puiss. frigorifique -10°C +45°C en W	Fluide	Puiss. chauffe en W	GRUPE FROID	GRUPE LOGE	SANS GRUPE
									Puiss. Elec. en W	Réf.	Réf.
600x800	1	24	24	800x1100 x2435	660x850 x1625	845	R455A	400	650	POUS 1001BR7	POUS 1001BSGR7

avec hygrométrie contrôlée



Grilles	Porte	Niveaux utiles au pas de 60 mm	Dotation paire glissières	Dim EXT. LxPxHt mm	Dim INT. LxPxHt mm	Puiss. frigorifique -10°C +45°C en W	Fluide	Puiss. chauffe en W	GRUPE FROID	GRUPE LOGE	SANS GRUPE
									Puiss. Elec. en W	Réf.	Réf.
600x800	1	24	24	800x1100 x2435	660x850 x1625	845	R455A	400	950	POUSHYGRO 1001BR7	POUSHYGRO 1001BSGR7

Équipement sans groupe : autres fluides possibles dont R452A et R134A.
Équipement avec groupe : autres fluides, nous consulter.

Armoire de fermentation A chariot // 400x800 - 600x800



Scannez pour
en savoir +

Les caractéristiques techniques

- Tôle blanche sur toutes les parois (compris arrière, dessus, dessous)
- Construction monocoque (non démontable) – livré monté
- Isolation 70mm
- Groupe logé en partie haute de l'appareil
- Joint magnétique démontable sans outil
- Hygrométrie contrôlée : contrôle par sonde 4-20 mA, contrôle du niveau d'eau par capteur électronique, électrovanne avec réducteur de débit, résistance de bouilleur Inox (puissance 400W)
- Réévaporation des condensats
- Balai racleur
- Tension d'alimentation : MONO 230V+T/50Hz

Les + ODIC

- + Porte réversible sur demande
- + Evaporateur ventilé traité Epoxy
- + Distribution de l'air par gaine toute hauteur
- + Affichage automatique des étapes en cours
- + Programme journalier
- + Passage en mode « ralentissement fermentation » si décalage de l'horaire de cuisson
- + Electrovanne avec réducteur de débit



Distribution
de l'air

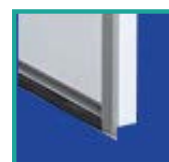

Porte avec
balai racleur



Porte
réversible



Régulation
à affichage digital



Régulation à affichage digital

Armoire de fermentation A chariot // 400x800 - 600x800

R455A

400x800 - avec hygrométrie contrôlée

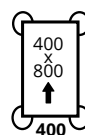

Réf.	Groupe	Dim. Ext. monté LxPxH en mm	Dim. Int. Utiles LxPxH en mm	Nbre. de porte	Capacité chariot	Puissance frigorifique -10°C +45°C en W	Puissance de chauffe en W	Puissance électrique absorbée en W
AFCH400X800R7	Logé	730x1225x2300	570x870x1793	1	1x400x800	845	400	650
AFCH400X800SGR7	Sans	730x1225x2300	570x870x1793	1	1x400x800	845	400	650

600x800 - avec hygrométrie contrôlée

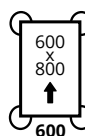

Réf.	Groupe	Dim. Ext. monté LxPxH en mm	Dim. Int. Utiles LxPxH en mm	Nbre. de porte	Capacité chariot	Puissance frigorifique -10°C +45°C en W	Puissance de chauffe en W	Puissance électrique absorbée en W
AFCH600X800R7	Logé	930x1225x2300	770x870x1793	1	1x600x800	845	400	650
AFCH600X800SGR7	Sans	930x1225x2300	770x870x1793	1	1x600x800	845	400	650

Synoptique d'un cycle automatique / Synoptic of an automatic cycle

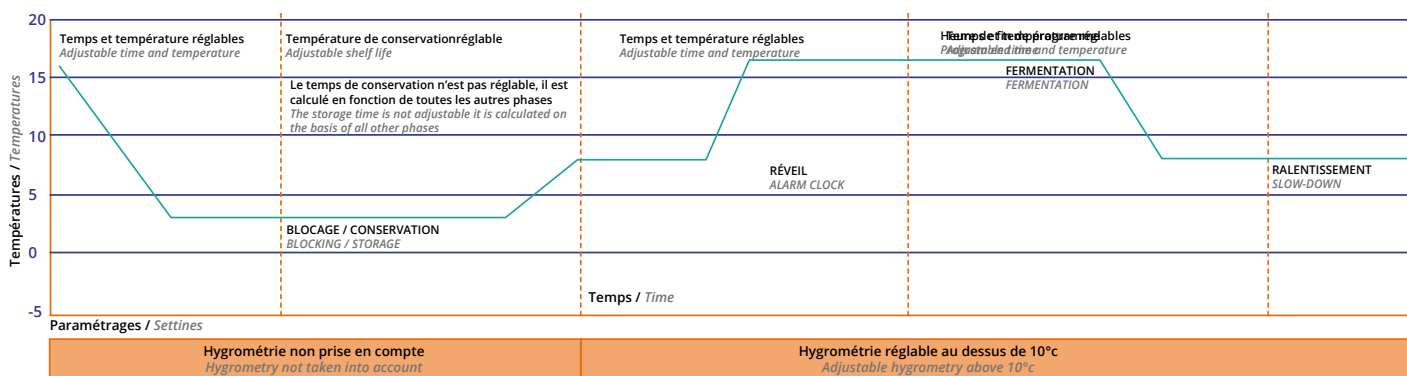

Equipement sans groupe : autres fluides possibles dont R452A et R134A.

Equipement avec groupe : autres fluides, nous consulter.

En options

+ Chariot 400x800

+ Chariot 600x800 - (L660xP810xH1778 mm) - montéunitaire..... | Réf. CHAF6

Armoire blocage de pâtes A grilles et à chariot // 400x600 - 600x800

Scannez pour
en savoir +



Les caractéristiques techniques

- Acier Inoxydable ou tôle blanche sur toutes les parois (compris arrière, dessus, dessous)
- Pieds PVC réglables Hmin 150mm/Hmax 170mm
- Construction démontable - Matériel livré démonté ou monté sur demande
- Isolation 70mm (modèle 400x600) ou 90mm (modèle 600x800)
- Groupe logé en partie haute de l'appareil
- Version sans groupe : fourniture de l'évaporateur, de la régulation et du détendeur pré-réglé
- Joint magnétique démontable sans outil
- Suppression du pont thermique par profilé PVC
- Crémaillères intérieures démontables sans outil au pas de 35mm
- Loqueteau chromé sans fermeture à clé
- Tension d'alimentation : MONO 230V+T/50Hz

Les + ODIC

- + Angles intérieurs arrondis
- + Portillon réversible avec rappel et blocage à 105°
- + Arrêt de la ventilation à l'ouverture du portillon supérieur
- + Dégivrage automatique avec réévaporation des eaux par résistance auto-réglée dans un bac à l'arrière de l'appareil
- + Eclairage intérieur



Acier inoxydable
ou tôle blanche



Arrêt de la ventilation
à l'ouverture
du portillon supérieur



Dégivrage
automatique



Pieds PVC réglables



Régulation électronique
avec affichage digital

En options

- + Fermeture à clé - pour portillon - loqueteau à clé unitaire | Réf. FCLOQ
- + Porte à hublot vitré (H1390xL310mm) - pour armoire gamme 1700 - montée unitaire ... | Réf. PVH1700
- + Porte à hublot vitré (H1390xL310mm) - pour armoire gamme 900 - montée unitaire | Réf. PVH900
- + 2 roulettes pivotantes - Ø 100mm - 1 avec frein - 1 sans frein - non montées - H.max 125mm (modèle 400x600) ..paire | Réf. KITRP100
- + Sol - isolé - pour armoire gamme 1700 - simple accès unitaire ... | Réf. SSOL1700
- + Sol - isolé - pour armoire gamme 900 - simple accès unitaire | Réf. SSOL900

Les accessoires

- Chariot 400x600 - 20 nivx de 77mm - sans grilles (L544xP650xH1775mm) - monté unitaire | Réf. CHAPAT20N
- Chariot 600x800 - 20 nivx de 77mm - sans grilles (L925xP732xH1795mm) - monté unitaire | Réf. CHARIOT600x800
- Grille inox - 400x600 unitaire | Réf. CLIREST
- Grille inox - 600x800 unitaire | Réf. CLIMAXI

Armoire blocage de pâtes A grilles et à chariot // 400x600 - 600x800

Démontable à chariot

R455A

400 x 600 - Inox

1 000L



Nbr de porte	Dim EXT. LxPxHt mm	Dim INT. LxPxHt mm	Puissance frigorifique -10°C +45°C en W	Fluide	Puiss. electr. absorbée en W	GRUPE LOGE	SANS GRUPE
						Réf.	Réf.
1 simple accès	780x1070 x2250	615x825 x1830	845	R455A	494	MACH900SPRBPR7	MACH900SPRBPSGR7

600 x 800 - Inox



Nbr de porte	Dim EXT. LxPxHt mm	Dim INT. LxPxHt mm	Puissance frigorifique -10°C +45°C en W	Fluide	Puiss. electr. absorbée en W	GRUPE LOGE	SANS GRUPE
						Réf.	Réf.
1 simple accès	960x1190 x2300	765x925 x1815	1119	R455A	653	MACH1700SPRBPR7	MACH1700SPRBPSGR7

PR : Puissance renforcée

Démontable à grilles

400 x 600 pour bac prof. 65 mm - BLANC



Nb de portillon	Nb de porte	Dim. LxPxHt mm	Nb de nivx utiles	Dotation paires glissières	Puissance frigorifique -10°C +45°C en W	Fluide	Puiss. electr. absorbée en W	GRUPE LOGE	SANS GRUPE
								Réf.	Réf.
550 L	1	705x870 x2184	10	8	845	R455A	494	B551BPPRR7	B551BPPRSGR7
	2		10	6				B552BPPRR7	B552BPPRSGR7

600 x 800 pour bac prof. 65 mm - BLANC



Nb de portillon	Dim. LxPxHt mm	Nb de nivx utiles	Dotation paires glissières	Puissance frigorifique -10°C +45°C en W	Fluide	Puiss. electr. absorbée en W	GRUPE LOGE	SANS GRUPE	
							Réf.	Réf.	
1 000L	2	970x1090 x2310	10	2x6	1119	R455A	653	BMAXI1002BPPRR7	BMAXI1002BPPRSGR7

600 x 800 pour bac prof. 65 mm - BLANC



Nb de porte	Dim. LxPxHt mm	Nb de nivx utiles	Dotation paires glissières	Puissance frigorifique -10°C +45°C en W	Fluide	Puiss. electr. absorbée en W	GRUPE LOGE	SANS GRUPE	
							Réf.	Réf.	
1 000L	1	970x1090 x2310	20	20	1119	R455A	653	BMAXI1001BPPRR7	BMAXI1001BPPRSGR7

PR : Puissance renforcée B : Gamme blanche

Tour pâtissier statique

400x600



Scannez pour en savoir +

Les caractéristiques techniques

- Tôle blanche sur toutes les parois (compris arrière, dessus, dessous)
- Pieds Inox réglables Hmin 150mm/Hmax 200mm
- Matériel livré monté ou prémonté (évaporateur fixé et panneaux prémontés)
- Isolation 70mm
- Groupe logé à droite de l'appareil - à gauche sur demande
- Version sans groupe : fourniture de l'évaporateur avec détendeur, du bac d'évaporation, de la boîte de raccordement, du bouton marche-arrêt avec voyant de mise sous tension et du régulateur électronique
- Suppression du pont thermique par profilé PVC
- Joint magnétique démontable sans outil
- Crémaillères démontables sans outil au pas de 59mm
- Loqueteau chromé
- Régulation électronique avec affichage digital de la température
- Tension d'alimentation : MONO 230V+T/50Hz

Les + ODIC

- + Angles intérieurs arrondis
- + Porte réversible avec rappel et blocage à 105°
- + Dessus Inox amovible avec dossier arrière
- + Interrupteur pour passer en mode statique ou brassé suivant la nature des produits à conserver
- + Passage en mode statique ou brassé à l'aide d'un interrupteur



STATIQUE
(ventilateur non activé)

**BRASSÉ
par interrupteur**
(ventilateur activé)



Dégivrage
automatique



Dessus inox amovible
avec dossier
arrière



Interrupteur
mode statique
ou brassé



Régulation
électronique

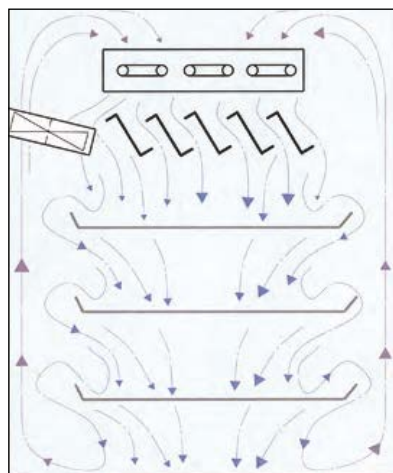
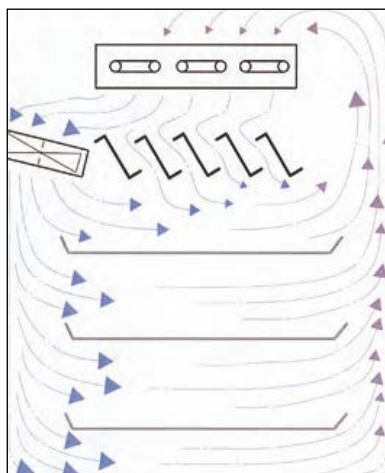

- Excellente conservation des produits avec une homogénéité de la température dans le tour.

Contrairement à certains modèles avec évaporateur vertical, ce concept évite un développement microbien important, causé par des incrustations des produits finis dans les ailettes.

UTILISATION

Nous conseillons de mettre le brassage de l'air en fonctionnement pour avoir une température homogène dans le tour et ne **JAMAIS** descendre la température en dessous de 4 ° C.

R455A

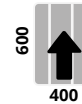

+4°C +8°C

400x600 - entrée par les 400 - BLANC - 2 PORTES

Réf.	Groupe	Dim. Ext. monté LxPxH en mm	Sans dessus Inox	Avec dessus Inox et dossier (Hauteur 100mm non compris)	Dotation paire de glissières	Puissance frigorifique -10°C +45°C en W	Puissance électrique absorbée en W	Poids en Kg
BTP2PR7	Logé	1479x775x910	x		2x9	611	331	110
BTPSG2PR7	Sans	1279x775x910	x			611	100	100
BTP2PDR7	Logé	1485x780x930		x		611	331	150
BTPSG2PDR7	Sans	1285x780x930		x		611	100	140



+4°C +8°C

400x600 - entrée par les 400 - BLANC - 3 PORTES

Réf.	Groupe	Dim. Ext. monté LxPxH en mm	Sans dessus Inox	Avec dessus Inox et dossier (Hauteur 100mm non compris)	Dotation paire de glissières	Puissance frigorifique -10°C +45°C en W	Puissance électrique absorbée en W	Poids en Kg
BTP3PR7	Logé	2042x775x910	x		3x9	611	331	150
BTPSG3PR7	Sans	1842x775x910	x			611	100	140
BTP3PDR7	Logé	2050x780x930		x		611	331	230
BTPSG3PDR7	Sans	1850x780x930		x		611	100	220



+4°C +8°C

400x600 - entrée par les 400 - BLANC - 4 PORTES

Réf.	Groupe	Dim. Ext. monté LxPxH en mm	Sans dessus Inox	Avec dessus Inox et dossier (Hauteur 100mm non compris)	Dotation paire de glissières	Puissance frigorifique -10°C +45°C en W	Puissance électrique absorbée en W	Poids en Kg
BTP4PR7	Logé	2605x775x910	x		4x9	611	331	180
BTPSG4PR7	Sans	2405x775x910	x			611	100	170
BTP4PDR7	Logé	2613x780x930		x		611	331	270
BTPSG4PDR7	Sans	2413x780x930		x		611	100	260

En options

- + Kit de pré-montage - pour tour 2 portes*unitaire | Réf. KITRAPIDTP2P
- + Kit de pré-montage - pour tour 3 portes*unitaire | Réf. KITRAPIDTP3P
- + Kit de pré-montage - pour tour 4 portes*unitaire | Réf. KITRAPIDTP4P
- + Plateau granit | Réf. PVGRANITM2

*Pour le tour pâtissier livré pré-monté / installation simplifiée sur le site (accès difficile)

Les accessoires

- Grille inox - 400x600unitaire | Réf. CLIREST
- 2 roulettes pivotantes sur platine - Ø 80mm - 1 sans frein - 1 avec frein - non montées - H. max 105mm paire | Réf. KITRPLAT80 (prévoir une paire de roulettes sous chaque porte + 1 paire de roulettes sous le local groupe)
- Paire de glissières inoxpaire..... | Réf. PGLISINOX597

INOX nous consulter

Armoire pâtisserie statique Monocoque // 400x600



Scannez pour
en savoir +

Les caractéristiques techniques

- Tôle blanche sur toutes les parois (compris arrière, dessus, dessous)
- Pieds PVC réglables Hmin 150mm/Hmax 170mm
- Construction monocoque (non démontable) – livré monté ou pré-monté
- Isolation 70mm
- Groupe logé en partie haute de l'appareil
- Version sans groupe : fourniture de l'évaporateur, de la régulation et du détendeur pré-réglé
- Joint magnétique démontable sans outil
- Suppression du pont thermique par profilé PVC
- Crémaillères intérieures démontables sans outil au pas de 35mm
- Loqueteau chromé sans fermeture à clé (uniquement sur portillon)
- Glissières Inox
- Régulation électronique avec thermostat-thermomètre
- Tension d'alimentation : MONO 230V+T/50Hz

Les + ODIC

- + Angles intérieurs arrondis
- + Porte et portillon réversible
- + Porte avec rappel et blocage à 105°
- + Arrêt de la ventilation à l'ouverture du portillon supérieur
- + Dégivrage automatique avec réévaporation des eaux par résistance thermo-régulée dans un bac à l'arrière de l'appareil
- + Eclairage intérieur



■ 600 L



■ 1200 L



Dégivrage
automatique



Porte
réversible



Pieds PVC
réglables

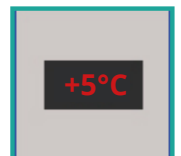

Régulation
électronique

Armoire pâtisserie statique Monocoque // 400x600

R455A

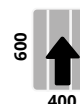

+4°C +8°C

400x600 - entrée par les 400 - BLANC - 1 PORTE

Référence	Groupe	Dim. Ext. monté LxPxH en mm	Nombre de niveaux utiles au pas de 35mm	Dotation paire de glissières	Puissance frigorifique -10°C +45°C en W	Puissance électrique absorbée en W	Poids en Kg
B601P1.5STAR7	Logé	706x860x2050	35	20	611	331	140
B601P1.5STASGR7	Sans	706x860x2050	35	20	611	100	130



+4°C +8°C

400X600 - entrée par les 400 - BLANC - 2 PORTILLONS

Référence	Groupe	Dim. Ext. monté LxPxH en mm	Nombre de niveaux utiles au pas de 35mm	Dotation paire de glissières	Puissance frigorifique -10°C +45°C en W	Puissance électrique absorbée en W	Poids en Kg
B602P1.5STAR7	Logé	706x860x2050	30	18	611	331	140
B602P1.5STASGR7	Sans	706x860x2050	30	18	611	100	130



+4°C +8°C

400X600 - entrée par les 400 - BLANC - 2 PORTES

Référence	Groupe	Dim. Ext. monté LxPxH en mm	Nombre de niveaux utiles au pas de 35mm	Dotation paire de glissières	Puissance frigorifique -10°C +45°C en W	Puissance électrique absorbée en W	Poids en Kg
B1202P1.4STAR7	Logé	1450x860x2050	70	40	611	331	170
B1202P1.4STASGR7	Sans	1450x860x2050	70	40	611	100	160



+4°C +8°C

400X600 - entrée par les 400 - BLANC - 4 PORTILLONS

Référence	Groupe	Dim. Ext. monté LxPxH en mm	Nombre de niveaux utiles au pas de 35mm	Dotation paire de glissières	Puissance frigorifique -10°C +45°C en W	Puissance électrique absorbée en W	Poids en Kg
B1204P1.4STAR7	Logé	1450x860x2050	60	36	611	331	170
B1204P1.4STASGR7	Sans	1450x860x2050	60	36	611	100	160

Les accessoires

- Grille inox - 400x600unitaire | Réf. CLIREST
- Paire de glissières inox - pour armoire 400x600paire..... | Réf. PGLISINOX597

Petite profondeur Armoire à grilles // 400x600



Scannez pour
en savoir +

Les caractéristiques techniques

- Acier Inoxydable ou tôle blanche sur toutes les parois (compris arrière, dessus, dessous)
- Pieds PVC réglables Hmin 150mm/Hmax 170mm
- Construction démontable – Matériel livré démonté ou monté sur demande
- Isolation 70mm
- Groupe logé en partie haute de l'appareil
- Version sans groupe : fourniture de l'évaporateur, de la régulation et du détendeur pré-réglé
- Joint magnétique démontable sans outil
- Suppression du pont thermique par profilé PVC
- Crémaillères intérieures au pas de 35mm démontables sans outil
- Glissières Inox
- Régulation électronique avec affichage digital de la température et contrôle automatique du dégivrage par la sonde de température
- Tension d'alimentation : MONO 230V+T/50Hz

Les + ODIC

- + Angles intérieurs arrondis
- + Porte réversible avec rappel et blocage à 105°
- + Poignée non débordante
- + Fermeture à clé
- + Arrêt de la ventilation à l'ouverture des portes
- + Dégivrage automatique avec réévaporation des eaux par résistance thermorégulée dans un bac à l'arrière de l'appareil
- + Eclairage intérieur (uniquement en positif)



Arrêt ventilation
à l'ouverture



Pieds PVC
réglables



Dégivrage
automatique



Poignée
non débordante



Régulation
électronique

Petite profondeur Armoire à grilles // 400x600

R455A

Traiteur 600 x 400

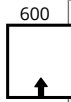
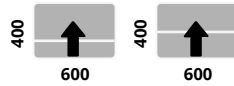

Nbr de porte	Dim EXT. montés LxPxHt mm	Nbr de nivx utiles au pas de 35mm	Dotation grilles inox	Puissance frigorifique -10°C +45°C en watt	Fluides	Puiss. electr. absorbée en W	GRUPE LOGE	SANS GROUPE
							Réf.	Réf.
1	903x675x2210	38	3	611	R455A	331	B551T61.3R7	B551T61.3SGR7
							551T61.3R7	551T61.3SGR7
2	1660x675x2210	79	6	611	R455A	331	B1102T61.3R7	B1102T61.3SGR7
							1102T61.3R7	1102T61.3SGR7

B : gamme blanche

Traiteur 600 x 400

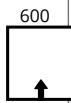
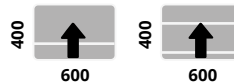

Nbr de porte	Dim EXT. montés LxPxHt mm	Nbr de nivx utiles au pas de 35mm	Dotation grilles inox	Puissance frigorifique -30°C +45°C en W	Fluides	Puiss. electr. absorbée en W	GRUPE LOGE	SANS GROUPE
							Réf.	Réf.
1	903x675x2210	38	3	368W	R455A	331	B551TGEL6R7	B551TGEL6SGR7
							551TGEL6R7	551TGEL6SGR7
2	1660x675x2210	79	6	701W	R455A	676	B1102TGEL6R7	B1102TGEL6SGR7
							1102TGEL6R7	1102TGEL6SGR7

B : gamme blanche

**Equipement sans groupe : autres fluides possibles dont R452A et R134A.
Equipement avec groupe : autres fluides, nous consulter.**

En options

+ Plateau granit | Réf. PVGRANITM2

Les accessoires

- Grille inox - 400x600 unitaire..... | Réf. CLIREST
- Paire de glissières inox - pour armoire 400x600 paire | Réf. PGLISINOX597

Petite profondeur

Meuble bas // 400x600

Scannez pour
en savoir +



Les caractéristiques techniques

- Acier Inoxydable ou tôle blanche sur toutes les parois (compris arrière, dessus, dessous)
- Pieds Inox réglables Hmin 150mm/Hmax 200mm
- Construction démontable – Matériel livré monté
- Isolation 70mm
- Groupe logé à droite de l'appareil – à gauche sur demande
- Version sans groupe : fourniture de l'évaporateur avec détendeur, du bac d'évaporation, de la boîte de raccordement, du bouton marche-arrêt avec voyant de mise sous tension et du régulateur électronique
- Suppression du pont thermique par profilé PVC
- Joint magnétique démontable sans outil
- Crémaillères intérieures au pas de 31 mm démontables sans outil
- Loqueteau chromé
- Régulation électronique avec affichage digital de la température
- Glissières Inox
- Tension d'alimentation : MONO 230V+T/50Hz

Les + ODIC

- + Angles intérieurs arrondis
- + Avec ou sans dessus Inox
- + Dessus Inox avec ou sans dossier (hauteur 100mm)
- + Porte réversible avec rappel et blocage à 105°
- + Dégivrage automatique avec réévaporation des eaux par résistance électrique



Pieds inox
réglables



Dégivrage
automatique



Régulation
automatique

R455A

Traiteur 600 x 400 

 +1°C +10°C

Nbr de portillon	Dim EXT. montés LxPxHt mm	Nbr de nivx utiles au pas de 31 mm	Dotation grilles inox	Puissance frigorifique -10°C +45°C en W	Fluides	Puiss. electr. absorbée en W	GRUPE LOGE	SANS GROUPE
							Réf.	Réf.
1	1117x580x910*	9	2	611	R455A	331	BTTV+1P6R7	BTTVSG+1P6R7
							TTV+1P6R7	TTVSG+1P6R7
1	1125x580x930**	9	2	611	R455A	331	BTTV+1PD6R7	BTTVSG+1PD6R7
							TTV+1PD6R7	TTVSG+1PD6R7
2	1879x573x910*	2x9	2x2	611	R455A	331	BTTV+2P6R7	BTTVSG+2P6R7
							TTV+2P6R7	TTVSG+2P6R7
2	1895x580x930**	2x9	2x2	611	R455A	331	BTTV+2PD6R7	BTTVSG+2PD6R7
							TTV+2PD6R7	TTVSG+2PD6R7

Version sans groupe : diminuer la longueur de 200 mm

*sans dessus Inox. **avec dessus Inox et dossier (hauteur dossier 100 mm non compris)

B gamme blanche

Equipement sans groupe : autres fluides possibles dont R452A et R134A.
Equipement avec groupe : autres fluides, nous consulter.

En options

+ Plateau granit | Réf. PVGRANITM2

Les accessoires

- Grille inox - 400x600 unitaire..... | Réf. CLIREST
- Paire de glissières inox - pour armoire 400x600 paire | Réf. PGLISINOX597



Scannez pour
en savoir +

Présentation

Une étude personnalisée pour votre projet. Chaque dossier étant un cas particulier, nous vous proposons de nous contacter pour une étude et un devis personnalisé. Nous nous engageons à vous répondre dans les 24h/48h.

Votre interlocutrice ODIC :
Mme DURIAUX Murielle
03 85 73 90 18
commercial@odic-sa.com

La Glacière, c'est le réfrigérateur d'antan, avec toute la technologie du XXI^e siècle et le savoir-faire de 40 ans d'expérience de l'entreprise dans le domaine du froid professionnel.

Chaque armoire est une pièce unique, personnalisée et numérotée. Elle est réalisée dans la tradition du compagnonnage par des artisans aux techniques ancestrales, n'utilisant que des matériaux nobles (chêne massif, laiton massif, inox glacé...) préparés dans les règles de l'art. Déjà présente de Paris à Singapour, de Londres à Dubaï, d'Athènes à Miami et de Moscou à Santiago du Chili, la Glacière a conquis dans le monde entier les amoureux des belles choses.

Sa découverte vous ravira, la posséder vous comblera plus encore.

ARMOIRE VENTILÉE 2 TEMPÉRATURES AMÉNAGEMENT ALIMENTAIRE

- 2 Portillons, température +2° +8°C
 - 1 Porte, température +2° +18°C
 - 5 Plateaux inox coulissants
 - 2 Hublots éclairage laiton
 - 1 Barre de 4 dents inox
- Réf. MF 0136003

ARMOIRE VENTILÉE 2 TEMPÉRATURES AMÉNAGEMENT VINS

- 2 Portillons, température +7° +14°C
 - 1 Porte, température +7° +18°C
 - 18 Tiroirs en chêne avec porte-étiquette laiton (x 4 bouteilles = 72)
- Réf. MF 0136007

ARMOIRE VENTILÉE 2 TEMPÉRATURES 2 PORTILLONS ALIMENTAIRES & 1 PORTE VINS

- 2 Portillons, température +2° +8°C
 - 1 Porte, température +7° +18°C
 - 3 Plateaux inox coulissants
 - 1 Hublot éclairage laiton
 - 1 Barre de 4 dents inox
 - 8 Tiroirs en chêne avec porte-étiquette laiton (x 4 bouteilles = 32)
- Réf. MF 0136005

ACCESSOIRES / OPTIONS

- Plateau inox coulissant supplémentaire
- Vitres isolées avec décor - 1 porte
- 1 Portillon





La gamme se décline aujourd'hui :

Réfrigérateur froid ventilé 2 températures positives, avec en options :

- aménagement alimentaire ou cave à vins
- tiroirs à bouteilles en chêne massif
- portes pleines ou vitrées avec motifs gravés au sable

Matériel professionnel

Pour un usage domestique, sécurité enfants en option.

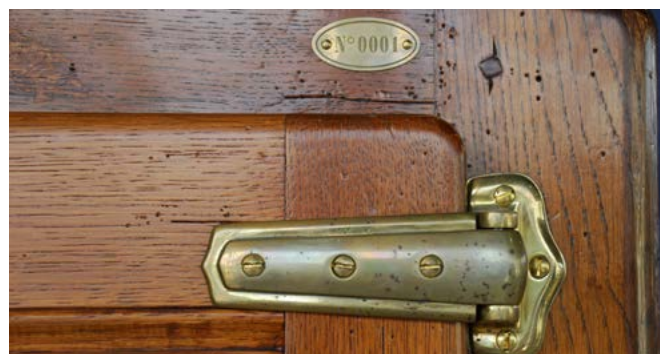

Ecusson personnalisé en laiton massif poli

Numéro gravé sur plaque en laiton massif poli

Armoire chêne massif chevillé, patiné antique ou brut

Loqueteaux en laiton massif poli

Intérieur en inox glacé, angles arrondis

Clayettes en inox satiné

Charnières en laiton massif poli



Chambre froide et panneau industriel

Une étude personnalisée pour votre projet, chaque dossier étant un cas particulier, nous vous proposons de nous contacter pour une étude et un devis personnalisé.

Nous nous engageons à vous répondre dans les 24/48h.

Votre interlocutrice ODIC :

Mme JEUNEHOMME Rina

03 85 73 90 13 - r.jeunehomme@odic-sa.com

Chambre froide modulaire

La chambre MODULAIRE grâce à ses multiples avantages représente une nouvelle génération de chambres froides.

- **Un panneau entièrement interchangeable**
- **Un montage beaucoup plus aisé**
- **Facilement agrandissable dans les 3 dimensions**
- **Stockage et transport facilités**

SPÉCIFICATIONS TECHNIQUES :

La chambre MODULAIRE est composée de panneaux préfabriqués type SANDWICH, en polyuréthane injecté à haute densité, avec une gamme d'épaisseurs qui s'adapte aux divers besoins d'isolation.

• **MODULE :**

400mm, 800mm, 1000mm et 1200 mm

• **ÉPAISSEUR :**

60, 80 et 100mm

• **HAUTEUR :**

Hauteur intérieure maximale 3200 mm / Porté maximale 3200 mm

• **SYSTÈME D'UNION :**

Crochet d'union excentrique / serrage par clé hexagonale

• **REVÊTEMENT :**

Tôle d'acier galvanisée, légèrement nervurée, avec film de protection pelable.
Laquée blanc. Qualité alimentaire / peinture polyester 25µ primaire inclus. Svt norme EN 10169.
SUR COMMANDE : Aspect finition lisse.

• **ISOLATION :**

Mousse rigide polyuréthane sans CFC ni HCFC.
Densité : 40 kg/m³ (+3 - 0 kg/m³)
Valeur "U" :
PANNEAU 60 = 0,38 W/m² °C
PANNEAU 80 = 0,28 W/m² °C
PANNEAU 100 = 0,23 W/m² °C

• **SOL :**

Sol piéton - S8

- Exclusivement pour le passage de personnes.
- Finition intérieure en tôle plastifiée antidérapante de 1 mm d'épaisseur totale.
- Qualité alimentaire.

Sol renforcé - M9

- Sol renforcé, approprié au passage de personnes et de chariots manuels.
- Finition intérieure renforcée par contreplaqué en bouleau et résine phénolique antidérapante.

Sol renforcé superposé

- Aluminium antidérapant 2/4 (DAMIER)
- Acier galvanisé antidérapant 3/5 (STRIÉ)

• **PORTE ISOLÉE :**

Porte pivotante coulissante montée sur panneau.

• **ACCESSOIRES INCLUS :**

CONGE D'ANGLE intérieur vertical, plafond et sol dans tous les modèles.

SOUPAPE D'EQUILIBRAGE en congélation (chambres en panneau de 100 mm)

PROFILE "U" DU SOL dans les chambres SANS SOL.

Panneau frigorifique et portes gamme «industriel»

SPÉCIFICATIONS TECHNIQUES :

Panneaux isolants préfabriqués type SANDWICH, constitués de :

- **L'ISOLANT** : Mousse rigide de polyuréthane sans CFC et HCFC. Densité 40 kg/m³ (tolérance + 3 - 0 kg/m³)
- **COEFFICIENT DE TRANSMISSION THERMIQUE moyenne "U"** :
 - PANNEAU 60 = 0.38 W/m² °C
 - PANNEAU 100 = 0.23 W/m² °C
 - PANNEAU 150 = 0.15 W/m² °C
- **RÉACTION AU FEU** :
 - Panneau Bs2d0 (selon NF-EN 13501-1)
 - Écart de travail : Entre -40° C et +75° C selon épaisseur.

• REVÊTEMENT :

Standard :

Tôle d'acier légèrement nervurée, galvanisée et prélaquée polyester (25µ) avec un film de protection pelable. Couleur blanc.
Qualité alimentaire.

Sur demande :

Tôle d'acier prélaquée plastisol 100 µ
Tôle d'acier inoxydable AISI 304 SCOTCH.
Tôle d'acier plastifié PVC alimentaire de 120 µ
Tôle d'acier d'autres épaisseurs.

• SYSTÈME D'ASSEMBLAGE : union mâle-femelle, avec crochet d'union excentrique / serrage par clé hexagonale (facultatif), et joint d'étanchéité avec :

- PERMÉABILITÉ À L' AIR : "O" sous 50 Pa (EN-12114)
- ÉTANCHÉITÉ À L'EAU : "A" sous 1200 Pa (EN-12865)

• DIMENSIONS :

Longueur : Longueur maxi de 12 m.
Largeur : 1.180 mm utiles. Largeur totale 1.195 mm.
Épaisseur : 60, 75, 100, 120, 150, 180, 200 mm.
Tolérances : Suivant norme EN 14509.



LES CONSIGNES ÉNUMÉRÉES CI-DESSOUS FONT PARTIE DE LA RÉGLEMENTATION EN VIGUEUR.

Article 105 : La réception des objets transportés éteint toute action contre le voiturier pour avarie ou perte partielle si dans les trois jours, non compris les jours fériés, qui suivent celui de cette réception, le destinataire n'a pas notifié au voiturier, par acte extrajudiciaire ou par lettre recommandée, sa protestation motivée. Si dans le délai ci-dessus prévu, il est formé une demande d'expertise en application de l'article 106, cette demande vaudra protestation sans qu'il soit nécessaire de procéder comme il est dit à l'alinéa premier. Toutes stipulations contraires sont nulles et de nul effet. Cette dernière disposition n'est pas applicable aux transporteurs internationaux.

Article 106 : En cas de refus des objets transportés, ou présentés pour être transportés, ou de contestation de quelque nature qu'elle soit, sur la formation ou l'exécution du contrat de transport l'état des objets transportés ou présentés pour être transportés et, en tant que de besoin, leur conditionnement, leur poids, leur nature, etc. sont vérifiés et constatés par un ou plusieurs experts nommés par le président du tribunal de commerce ou, à son défaut, par le juge du tribunal d'instance et par ordonnance au pied d'une requête. Le requérant est tenu sous sa responsabilité, d'appeler à cette expertise, même par simple lettre recommandée ou par télégramme, toutes parties susceptibles d'être mise en cause, notamment l'expéditeur, le destinataire, le voiturier et le commissaire, et les experts doivent prêter serment, sans formalité d'audience, devant le juge qui les aura commis ou devant le tribunal du canton où ils procéderont ; toutefois, en cas d'urgence, le juge saisi de la requête pourra dispenser de l'accomplissement de tout ou partie des formalités prévues au présent paragraphe ; mention sera faite de cette dispense dans l'ordonnance. Le dépôt ou séquestre des objets en litige et ensuite leur transport dans un dépôt public peut être ordonné. La vente peut être ordonnée jusqu'à concurrence des frais de voiture ou autres déjà faits. Le juge attribuera le produit de la vente à celle des parties qui aura fait l'avance desdits frais.

Livreur		Réceptionnaire
Doit présenter les documents : Récépissés de transport Bons de livraison de la marchandise	MISE À QUAI DU VÉHICULE	Doit s'assurer : que la livraison est prévue avec la bonne référence de la commande
Doit décharger au lieu de réception les chargements inférieurs à 3 000 kg.	DÉCHARGEMENT	Doit décharger au lieu de réception les charge- ments supérieurs à 3 000 kg.
Doit assister au comptage, déballage des colis	CONTRÔLE	Doit vérifier après déballage : Le nombre de colis Le bon état des marchandises La conformité de la livraison avec le récépissé de transport ou le bon de livraison
Reprend un exemplaire émarginé	LIVRAISON CONFORME	Appose : Le cachet commercial La date de livraison La signature précédée de son nom
Reprend un exemplaire émarginé mention des réserves si acceptation totale ou parti- elle du matériel. Reprend la totalité du matériel si celui-ci est refusé.	LIVRAISON NON CONFORME	1) Détaille avec précision les réserves sur le récépissé de transport avant le déballage. Précise si les colis sont refusés et rendus au livreur. Si refus total, indique le motif 2) courrier + photocopie de lettre de voiture à envoyer au transporteur en lettre recommandée AR sous 48H maximum à réception du matériel défectueux. Impérativement à envoyer à ODIC : odic@odic-sa.com

LORSQUE LE TRANSPORT EST À LA CHARGE DE LA SOCIÉTÉ ODIC, SUR LE TERRITOIRE FRANÇAIS CONTINENTAL, CELLE-CI DÉTERMINE LES JOURS DE LIVRAISON PAR SEMAINE, ET SELON LES TOURNÉES DES CAMIONS. EN CAS DE DEMANDE SPÉCIFIQUE DE L'ACHETEUR, LES SURCÔÛTS OCCASIONNÉS SERONT TOTALEMENT À SA CHARGE ET LUI SERONT FACTURÉS.

LA MENTION "SOUS RÉSERVES DE DÉBALLAGE" AINSI QUE "EMBALLAGE EN BON ÉTAT" NE SONT PAS ADMISES EN GARANTIE DE RÉCUPÉRATION DE DOMMAGES.

DÉLAIS DE LIVRAISON 48 à 96 H (sans prise de rendez-vous) : dépendent du département de livraison.

Nos livraisons "FRANCO FRANCE CONTINENTALE" sont organisées dans le cadre de tournées qui tiennent compte de la disponibilité des camions, de leur cheminement normal, des contraintes horaires des chauffeurs, des interdictions de circulation sur certains axes, certains jours, certaines heures, etc... Cela peut parfois ne pas satisfaire à vos souhaits de livraison, lors de rendez-vous contraignants.

Toute LIVRAISON PARTICULIÈRE en express, (hors groupage ou tournée) ou nécessitant des interventions spéciales (transbordements, petits camions, camions à hayon,...) ou imposant des dates, des jours, des horaires à respecter, devra être SPÉCIFIÉE à la commande.

Elle vous sera FACTURÉE dans son intégralité, et pourra, en cas de problème pour trouver le transport répondant à vos impératifs, être susceptible d'entraîner un délai supplémentaire.

Tout retard indépendant de notre volonté ne pourra en AUCUN CAS entraîner l'annulation de votre commande ou la réclamation d'indemnités pour le dommage direct ou indirect causé par le retard.

LIVRAISON SUR SITE : IL EST OBLIGATOIRE QU'UN REPRÉSENTANT DU DISTRIBUTEUR SOIT PRÉSENT AU DÉCHARGEMENT AFIN DE CONTRÔLER L'ÉTAT DU MATÉRIEL.

SECTEUR ILE DE FRANCE

Eric DREYER

e.dreyer@odic-sa.com
Mobile : 06 61 35 69 14

SECTEUR OUEST

Thomas DAVID

t.david@odic-sa.com
Mobile : 06 61 35 69 10

SECTEUR SUD-OUEST

Thomas DAVID

t.david@odic-sa.com
Mobile : 06 61 35 69 10

SECTEUR NORD-EST et BELGIQUE-LUXEMBOURG

Eric DREYER

e.dreyer@odic-sa.com
Mobile : 06 61 35 69 14

SECTEUR SUD-EST

Jean-Luc VIGNAUD

jl.vignaud@odic-sa.com
Mobile : 06 61 35 69 04

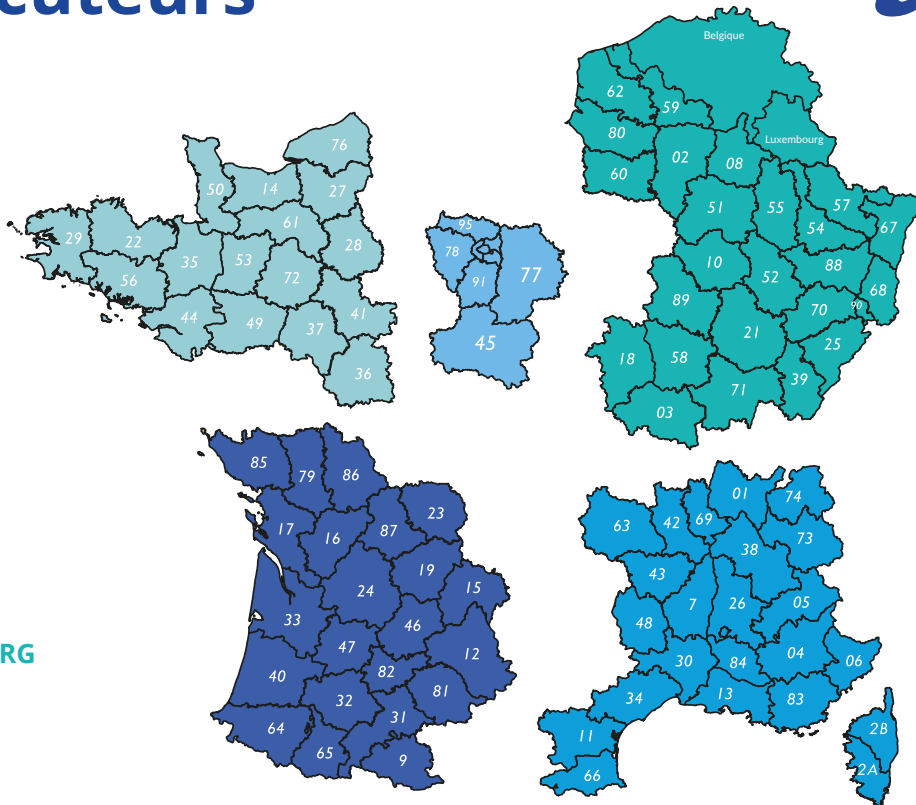

DOM-TOM

Eric DREYER

e.dreyer@odic-sa.com
Mobile : 06 61 35 69 14



ADMINISTRATION COMMERCIALE ET LOGISTIQUE FRANCE

Assistante ADV

Cécile MICHELETTO
adv@odic-sa.com
Tél. : 03 85 73 90 05

**Assistante Commerciale
Réseau**

Murielle DURIAUX
commercial@odic-sa.com
Tél. : 03 85 73 90 18

**Assistante Commerciale
DOM-TOM & chambre froide**

Rina JEUNEHOMME
r.jeunehomme@odic-sa.com
Tél. : 03 85 73 90 13

Comptabilité Clients

Laetitia LEFEVRE
compta@odic-sa.com
Tél. : 03 85 73 90 15

DIRECTION GRANDS COMPTES

Responsable

Tél. : 07 72 45 01 98

Technico-commercial

Patrick PIEL
p.piel@odic-sa.com
Tél. : 03 85 73 90 14

MARKETING

Responsable Marketing

Julie BOUJARD
marketing@odic-sa.com
Tél. : 06 65 51 09 68

SERVICE EXPORT

Responsable

Xavier BARÓ
x.baro@odic-sa.com
Tél. : 06 85 31 37 78

SERVICE TECHNIQUE

Service Après-Vente

Frédéric MARIZY
sav@odic-sa.com
Tél. : 03 85 73 90 03

Assistante Après-Vente

Rina JEUNEHOMME
r.jeunehomme@odic-sa.com
Tél. : 03 85 73 90 13

Magasin Pièce Détachées

Hervé BOUTRON
piecedet@odic-sa.com
Tél. : 03 85 73 90 04